

MTVA

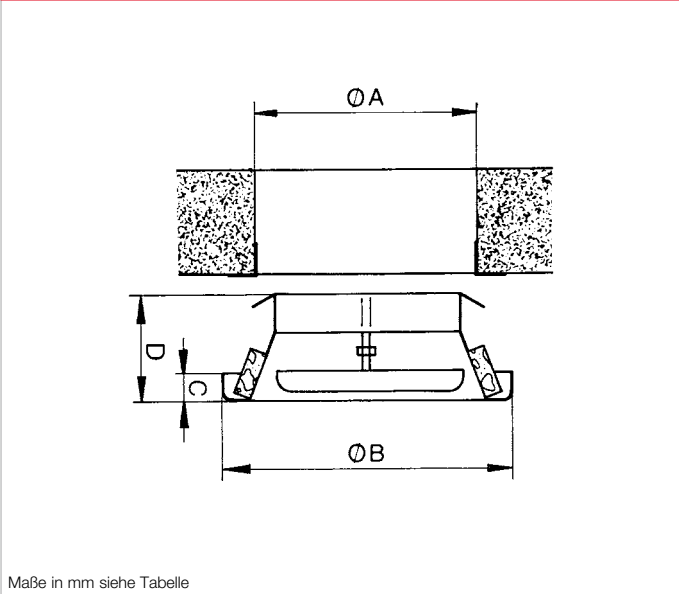

Maße MTVA



Maße in mm siehe Tabelle

Einsatz

Für Abluftbetrieb in Räumen aller Art und speziell dort, wo Lüftungsbauteile aus nicht brennbarem Material vorgeschrieben sind. Einsetzbar für niedrige bis hohe Strömungsgeschwindigkeiten. Geräuscharm.

Vorteile

- Hochwertige Metall-Konstruktion in aerodynamischer Form mit niedrigen Schallwerten.
- Breite Überdeckung und optimierte Höhe des Einströmringes vermeiden Schmutzränder.
- Sekundenschnelle Montage in Decke und Wand ohne Werkzeug.
- Putz- und Differenzausgleich bei Unebenheiten, Durchmesser-differenzen oder zu tief eingeputzten Rohren.
- Klemmfeder-Halterung ermöglicht direktes Einsetzen in Rohre oder Wandungen ab ca. 20 mm Stärke ohne zusätzlichen Einbauring.

Ausführung

Metallkonstruktion mit hochwertigem Finish in weiß. Gegen Korrosion durch Epoxyd-Pulverbeschichtung geschützt.

Luftdichter Abschluss der Öffnung durch umlaufenden Schaumstoffring zur Vermeidung von seitlicher Falschluf. Verschmutzungen im Umfeld werden dadurch vermieden.

Lieferweise

Jedes Ventil separat im Polybeutel.

Zubehör

Für den Einbau in Blechkanalwände und dünne Platten sind Einbauringe (siehe Tabelle) erforderlich.

Montage

Einstellen auf gewünschten Volumenstrom gemäß obestehenden Diagrammen. Distanzmaß „A“ ist in mm vom Nullpunkt aus angegeben. Einschieben des Ventils in Rohr- oder Wandöffnung.

Leistungsdaten

Die Diagramme geben einen Überblick über Luftmengen, Widerstände und Geräuschwerte bei entsprechenden Einstellungen des Distanzmaßes „A“ in mm.

Volumeneinstellung

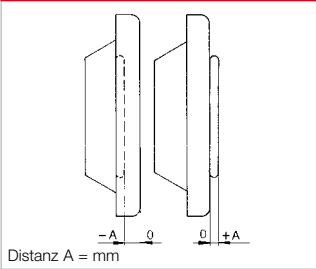

MTVA 125

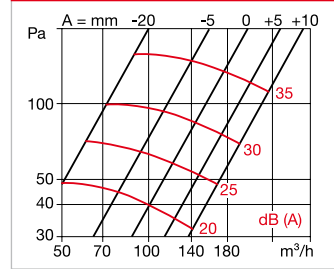

MTVA 75/80

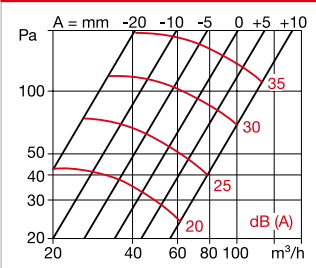

MTVA 160

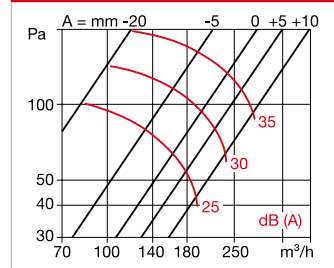

MTVA 100

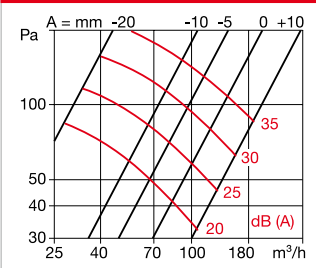

MTVA 200

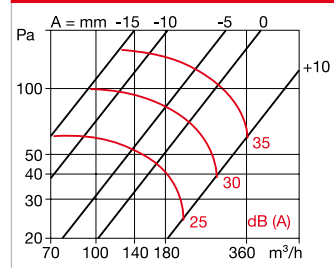

Bestelldaten

Type	MTVA 75/80	MTVA 100	MTVA 125	MTVA 160	MTVA 200
Best.-Nr.	08868	08869	08870	08871	08872
Ø A mm	73 – 85	95 – 105	120 – 130	150 – 165	195 – 205
Ø B mm	108	135	160	195	230
C mm	15	15	15	15	15
D mm	58	55	60	58	55
Gewicht in g	150	190	255	340	450

Einbauring

Type	EBR 75/80	EBR 100	EBR 125	EBR 160	EBR 200
Best.-Nr.	00952	00953	00954	00955	00956
für NW (mm)	75/80	100	125	150/160	200