

Horiz. ausblasend RD EC 355



Verti. ausblasend VD EC 355



Maße RD EC 355

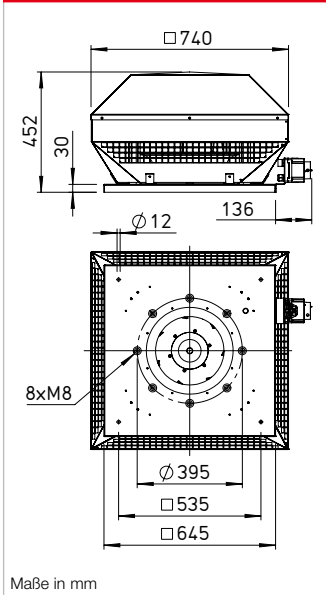

Maße in mm

Maße VD EC 355

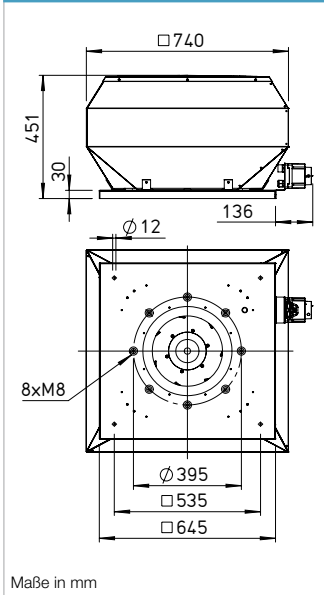

Maße in mm

Maße Zubehör für RD EC 355 / VD EC 355

Gegenflansch FR 355

Best.-Nr. 01205

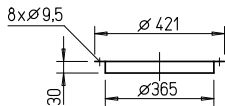

Segeltuchstutzen STS 355

Best.-Nr. 01222

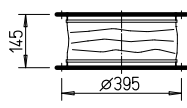

Verschlussklappe, selbsttätig RVS 355

Best.-Nr. 02595

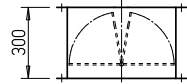

Verschlussklappe, motorbetätigt RVM 355

Best.-Nr. 02579

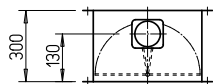

Flachdachsockel, aufklappbar FDS 355

Best.-Nr. 01380

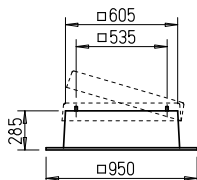

Maße in mm

Welldachsockel, Profil 5 WDS 355

Best.-Nr. 01562

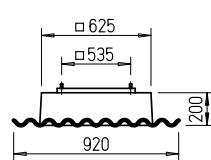

Sockelschalldämpfer, aufklappbar SSD 355

Best.-Nr. 05024

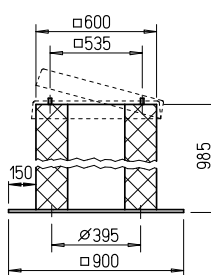

Haubenschalldämpfer HSDV 355

Best.-Nr. 07480

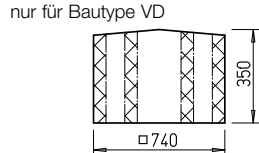

Maße in mm

Beschreibung RD EC

Horizontal ausblasender EC-Dachventilator mit wirkungsgrad-optimiertem Aluminiumgehäuse und neu entwickeltem Hochleistungs-Radial-Laufrad.

Beschreibung VD EC

Vertikal ausblasender EC-Dachventilator mit wirkungsgrad-optimiertem Aluminiumgehäuse und neu entwickeltem Hochleistungs-Radial-Laufrad.

Gemeinsamkeiten RD EC und VD EC

Gehäuse
 Aus seewasserbeständigem Aluminium mit integriertem Eingriffschutz. Motortrageplatte und Grundplatte mit Einströmdüse aus verzinktem Stahl. Grundplatte mit Gewindeschrauben zum Befestigen von saugseitigem Zubehör (Lochbild nach DIN 24155).

Laufrad
 Hochleistungs-Radial-Laufrad mit rückwärts gekrümmten Schaufeln aus Kunststoff. Dynamisch gewuchtet nach DIN ISO 21940-11 – Gütestufe 6.3.

Antrieb
 Energiesparender, drehzahlsteuerbarer EC-Außenläufermotor mit höchstem Wirkungsgrad. Wartungs- und funkstörungs frei, kugelgelagert.

Motorschutz
 Integrierte elektronische Temperaturüberwachung für EC-Motor und Elektronik.

Elektrischer Anschluss
 ND 315 – 630 an außenliegendem Klemmenkasten und Revisionsschalter in Schutzart IP65.

Schutzgitter
 Serienmäßig an der Ausblasseite entsprechend DIN EN ISO 13857.

Leistungsregelung
 Stufenlose Drehzahlsteuerung mit internem (Lieferumfang) oder externem Potentiometer oder stufenlose Drehzahlregelung mit Universal-Regelsystem.

Lieferweise

Anschlussfertige Geräte, komplett vormontiert im Versandkarton / Holzverschlag.

Geräusch

Oberhalb des Kennlinienfeldes sind Summenpegel und Spektrum für:

- Schalleistung saugseitig
- Schalleistung ausblasseitig genannt.

Das Abstrahlgeräusch waagrecht als Schalldruck in 4 m (Freifeldbedingungen) wird zusätzlich in der Typentabelle sowie in der Tabelle unterhalb der Kennlinie genannt.

Hinweise	Seite
Projektierungshinweise	14 ff.
Technische Beschreibung	499 f.
Auswahltabelle	501 f.
Zubehör, Details	559 f.
Universal-Regelsysteme, elektronische Regler, Drehzahl-Potentiometer	613 ff.

Kennlinien RDW EC 355

Frequenz	Hz	Ges.	125	250	500	1k	2k	4k	8k	
L _{WA} Saugseitig		dB(A)	70	60	65	64	62	60	57	52
L _{WA} Ausblasseitig		dB(A)	76	67	70	70	66	57	51	

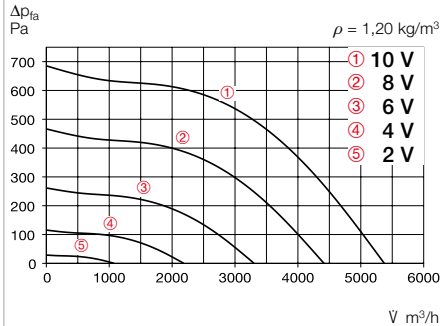

Freiblasend						
Spannung V	n min ⁻¹	V m ³ /h	P W	I A	Lp dB(A)	SFP kW/m ³ /s
10	1700	5400	580	2,50	59	0,39
8	1400	4420	330	1,50	55	0,27
6	1050	3320	150	0,75	49	0,16
4	670	2170	60	0,45	40	0,10

Kennlinien RDD EC 355

Frequenz	Hz	Ges.	125	250	500	1k	2k	4k	8k	
L _{WA} Saugseitig		dB(A)	72	62	67	66	64	62	59	54
L _{WA} Ausblasseitig		dB(A)	77	68	71	71	67	58	52	

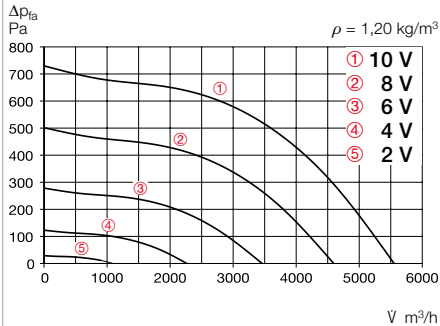

Freiblasend						
Spannung V	n min ⁻¹	V m ³ /h	P W	I A	Lp dB(A)	SFP kW/m ³ /s
10	1750	5340	670	1,20	60	0,45
8	1450	4420	410	0,75	56	0,33
6	1060	3200	175	0,35	50	0,20
4	670	2000	60	0,15	41	0,11

Type	Best.-Nr.	Drehzahl	Förderleistung freiblasend	Geräusch Schall- druck	Leistungs- aufnahme	Stromaufnahme		Anschluss nach Schaltplan	max. Fördermitteltemp.		Gewicht netto	Drehzahlpotentiometer			
						bei Nenn- spannung	bei Regelung		bei Nenn- spannung	bei Regelung		unterputz	aufputz		
		min ⁻¹	m ³ /h	dB(A) in 4 m	W	A	A	Nr.	°C	°C	kg	Type	Best.-Nr.	Type	Best.-Nr.
Wechselstrom, 1~, 230 V, 50 Hz, EC-Motor, Schutzart IP55															
RDW EC 355	07333	1700	5400	58,5	810	3,47	3,47	1147	50	–	26,5	PU 24	01736	PA 24	01737
Drehstrom, 3~, 400 V, 50 Hz, EC-Motor, Schutzart IP55															
RDD EC 355	07335	1750	5558	59,5	870	1,6	1,49	1148	60	–	28,5	PU 24	01736	PA 24	01737

Kennlinien VDW EC 355

Frequenz	Hz	Ges.	125	250	500	1k	2k	4k	8k	
L _{WA} Saugseitig		dB(A)	70	60	65	64	62	60	57	52
L _{WA} Ausblasseitig		dB(A)	75	65	69	69	66	57	53	

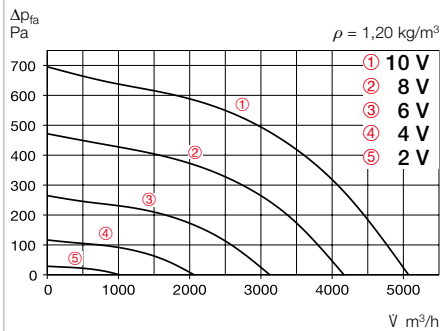

Freiblasend						
Spannung V	n min ⁻¹	V m ³ /h	P W	I A	Lp dB(A)	SFP kW/m ³ /s
10	1700	5080	590	2,50	58	0,42
8	1400	4180	335	1,50	54	0,29
6	1050	3130	155	0,80	48	0,18
4	700	2070	60	0,50	40	0,10

Kennlinien VDD EC 355

Frequenz	Hz	Ges.	125	250	500	1k	2k	4k	8k	
L _{WA} Saugseitig		dB(A)	71	61	66	65	63	61	58	53
L _{WA} Ausblasseitig		dB(A)	76	67	70	70	66	58	52	

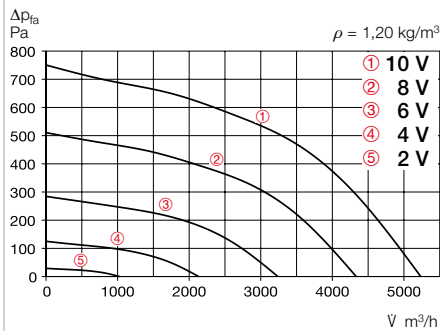

Freiblasend						
Spannung V	n min ⁻¹	V m ³ /h	P W	I A	Lp dB(A)	SFP kW/m ³ /s
10	1750	5030	650	1,20	59	0,47
8	1460	4180	390	0,75	55	0,34
6	1070	3040	170	0,35	49	0,20
4	667	1900	60	0,15	39	0,11

Type	Best.-Nr.	Drehzahl	Förderleistung freiblasend	Geräusch Schall- druck	Leistungs- aufnahme	Stromaufnahme		Anschluss nach Schaltplan	max. Fördermitteltemp.		Gewicht netto	Drehzahlpotentiometer			
						bei Nenn- spannung	bei Regelung		bei Nenn- spannung	bei Regelung		unterputz	aufputz		
		min ⁻¹	m ³ /h	dB(A) in 4 m	W	A	A	Nr.	°C	°C	kg	Type	Best.-Nr.	Type	Best.-Nr.
Wechselstrom, 1~, 230 V, 50 Hz, EC-Motor, Schutzart IP55															
VDW EC 355	07331	1700	5080	58	800	3,45	3,45	1147	50	–	27	PU 24	01736	PA 24	01737
Drehstrom, 3~, 400 V, 50 Hz, EC-Motor, Schutzart IP55															
VDD EC 355	07334	1700	3425	59	835	1,45	1,45	1148	60	–	29	PU 24	01736	PA 24	01737