

Helios Ventilatoren

MONTAGE- UND BETRIEBSVORSCHRIFT
INSTALLATION AND OPERATING INSTRUCTIONS
NOTICE DE MONTAGE ET D'UTILISATION

DE

EN

FR

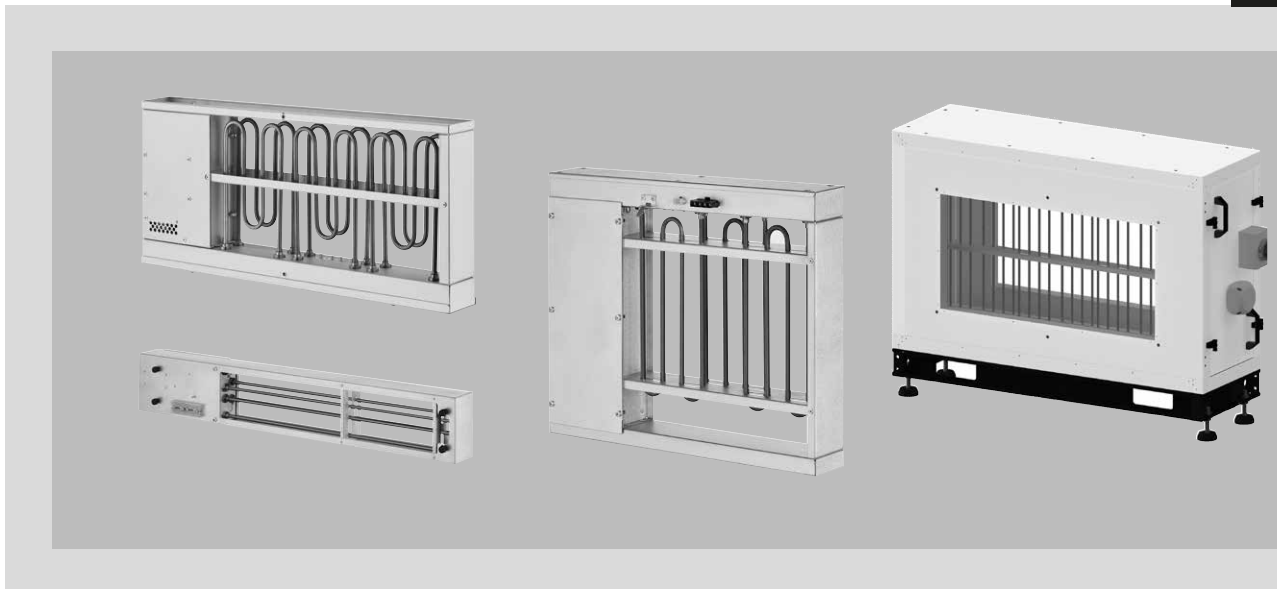

Elektrische Nachheizung
Electrical auxiliary heater
Batterie de chauffe électrique

AIR1-ENH

für AIR1 Lüftungsgeräte
for AIR1 ventilation units
pour les centrales AIR1



DEUTSCH

INHALTSVERZEICHNIS

KAPITEL 1 ALLGEMEINE HINWEISE	SEITE 2
1.1 Wichtige Informationen.....	Seite 2
1.2 Warn- und Sicherheitshinweise	Seite 2
1.3 Garantieansprüche – Haftungsausschluss.....	Seite 2
1.4 Einsatzbereich – Bestimmungsgemäße Verwendung.....	Seite 2
1.5 Funktionsbeschreibung	Seite 2
KAPITEL 2 INSTALLATION UND INBETRIEBNAHME	SEITE 4
2.1 Allgemeine Montagehinweise	Seite 4
2.1.1 Sendungsannahme	Seite 4
2.1.2 Einlagerung	Seite 4
2.1.3 Transport	Seite 4
2.1.4 Demontage und Wiederaufbau.....	Seite 4
2.1.5 Stilllegen und Entsorgen.....	Seite 4
2.2 Mechanische Montage.....	Seite 5
2.2.1 Elektrische Nachheizung für AIR1 XC Geräte.....	Seite 5
2.2.2 Elektrische Nachheizung für AIR1 XH und AIR1 RH (1500, 2000, 3000) Geräte.....	Seite 6
2.2.3 Elektrische Nachheizung für AIR1 RH (5000, 6000, 8000, 9500, 12000, 15000) Geräte.....	Seite 7
2.2.4 Elektrische Nachheizung für AIR1 XVP Geräte	Seite 10
2.2.5 Elektrische Nachheizung für AIR1 XHP Geräte.....	Seite 11
KAPITEL 3 SERVICE UND WARTUNG	SEITE 12
3.1 Service und Wartung.....	Seite 12
KAPITEL 4 RESET-FUNKTION.....	SEITE 12
4.1 Reset-Funktion.....	Seite 12
4.1.1 Elektrische Nachheizung für AIR1 XC Geräte.....	Seite 12
4.1.2 Elektrische Nachheizung für AIR1 XH und RH Geräte (1500, 2000, 3000)	Seite 13
4.1.3 Elektrische Nachheizung für AIR1 RH Geräte (5000, 6000, 8000, 9500, 12000, 15000).....	Seite 13
4.1.4 Elektrische Nachheizung für AIR1 XVP Geräte	Seite 14
4.1.5 Elektrische Nachheizung für AIR1 XHP Geräte.....	Seite 14

KAPITEL 1

ALLGEMEINE HINWEISE



1.1 Wichtige Informationen

Zur Sicherstellung einer einwandfreien Funktion und zur eigenen Sicherheit sind alle nachstehenden Vorschriften genau durchzulesen und zu beachten. Im Wartungsteil sind wichtige Informationen über Filterwechsel und erforderliche Reinigungs- und Wartungstätigkeiten aufgeführt. Die Reinigungs- und Wartungsarbeiten dürfen nur von qualifizierten Elektrofachkräften durchgeführt werden. Das Kapitel „Installation und Inbetriebnahme“ mit wichtigen Installationshinweisen und Gerätegrundeinstellungen richtet sich an den Fachinstallateur.

⚠ Der Elektroanschluss muss bis zur endgültigen Montage allpolig vom Netz getrennt sein!

Dieses Gerät ist nicht für den Gebrauch durch Personen (einschließlich Kinder) mit eingeschränkter körperlicher, sensorischer oder geistiger Leistungsfähigkeit oder mangelnder Erfahrung und Kenntnis bestimmt, es sei denn, sie wurden von einer für ihre Sicherheit verantwortlichen Person beaufsichtigt oder unterwiesen. Kinder sollten beaufsichtigt werden, um sicherzustellen, dass sie nicht mit dem Gerät spielen.

Das Planungsbüro erstellt die für die Systemberechnung erforderlichen Planungsunterlagen. Zusätzliche Informationen können ab Werk angefordert werden. Die Montage- und Betriebsvorschrift als Referenz am Gerät aufbewahren. Nach der Endmontage muss dem Betreiber (Mieter/Eigentümer) das Dokument ausgehändigt werden.

1.2 Warn- und Sicherheitshinweise

Nebenstehendes Symbol ist ein sicherheitstechnischer Warnhinweis. Alle Sicherheitsvorschriften bzw. Symbole müssen unbedingt beachtet werden, damit jegliche Gefahrensituation vermieden wird.

**⚠ GEFAHR**

Warnung vor Gefahren, die bei Missachtung der Maßnahmen **unmittelbar zu Tod oder schweren Verletzungen** führen.

**⚠ WARNUNG**

Warnung vor Gefahren, die bei Missachtung der Maßnahmen zu **Tod oder schweren Verletzungen** führen können.

**⚠ VORSICHT**

Warnung vor Gefahren, die bei Missachtung der Maßnahmen zu **Verletzungen** führen können.

**ACHTUNG**

Warnung vor Gefahren, die bei Missachtung der Maßnahmen zu **Sachschäden** führen können.

1.3 Garantieansprüche – Haftungsausschluss

Wenn die nachfolgenden Ausführungen nicht beachtet werden, entfällt die Gewährleistung. Gleiches gilt für Haftungsansprüche an den Hersteller. Der Gebrauch von Zubehörteilen, die nicht von Helios empfohlen oder angeboten werden, ist nicht statthaft. Eventuell auftretende Schäden unterliegen nicht der Gewährleistung.

1.4 Einsatzbereich – Bestimmungsgemäße Verwendung

Die elektrische Nachheizung ist ausschließlich als Zubehör für Lüftungsgeräte der AIR1-Serie XC, XH, XHP, XVP oder RH bestimmt.

Zur bestimmungsgemäßen Verwendung gehört auch die Beachtung der Montage- und Betriebsvorschrift des Lüftungsgeräts sowie der von HELIOS festgelegten Inspektions- und Wartungsintervalle.

Ein bestimmungsfremder Einsatz ist nicht zulässig!

1.5 Funktionsbeschreibung

Die elektrische Nachheizung wird für die Erhöhung der Zulufttemperatur in Abhängigkeit der festgelegten Raumtemperatur verwendet.

Produktbezeichnung	Leistung max. (kW)	Stromaufnahme max. (A)	Phasen	Betriebsspannung (V)	Frequenz (Hz)	Gewicht (kg)	Schutzart (ohne Witterschutzdach)	Schutzart (mit Witterschutzdach)
AIR1 XC interne elektrische Nachheizung								
AIR1-ENH XC 500	1,6	7	1	230	50	1,1	-	-
AIR1-ENH XC 700	2,3	3,3	3	400	50	1,9	-	-
AIR1-ENH XC 1000	3,6	5,2	3	400	50	3	-	-
AIR1-ENH XC 1400	4,5	6,5	3	400	50	3	-	-
AIR1-ENH XC 2200	7,05	10,2	3	400	50	3,6	-	-
AIR1-ENH XC 3200	10,5	15,2	3	400	50	6,7	-	-
AIR1 XH interne elektrische Nachheizung								
AIR1-ENH XH 1000	2,6	3,8	3	400	50	5,5	-	-
AIR1-ENH XH 1500	3,9	5,6	3	400	50	7	-	-
AIR1-ENH XH 2500	6,6	9,5	3	400	50	10	-	-
AIR1-ENH XH 3500	9,6	13,9	3	400	50	12,5	-	-
AIR1-ENH XH 4500	12,9	18,6	3	400	50	15	-	-
AIR1-ENH XH 5500	17,7	25,5	3	400	50	17	-	-
AIR1-ENH XH 7000	21,0	30,3	3	400	50	19	-	-
AIR1-ENH XH 8500	22,0	31,8	3	400	50	20	-	-

Produktbezeichnung	Leistung max. (kW)	Stromaufnahme max. (A)	Phasen	Betriebsspannung (V)	Frequenz (Hz)	Gewicht (kg)	Schutzart (ohne Wetzschutzdach)	Schutzart (mit Wetzschutzdach)
AIR1 RH interne elektrische Nachheizung								
AIR1-ENH RH 1500	4,2	6,06	3	400	50	8	-	-
AIR1-ENH RH 2000	5,8	8,37	3	400	50	10	-	-
AIR1-ENH RH 3000	9,1	13,13	3	400	50	15	-	-
AIR1 RH externe elektrische Nachheizung								
AIR1-ENH RH 5000	15,6	22,52	3	400	50	110	IP31	IP56
AIR1-ENH RH 6000	18,1	26,13	3	400	50	126	IP31	IP56
AIR1-ENH RH 8000	22	31,75	3	400	50	135	IP31	IP56
AIR1-ENH RH 9500	29,2	42,15	3	400	50	150	IP31	IP56
AIR1-ENH RH 12000	38,9	56,15	3	400	50	174	IP31	IP56
AIR1-ENH RH 15000	44	63,51	3	400	50	211	IP31	IP56
AIR1 XVP interne elektrische Nachheizung								
AIR1-ENH XVP 850	2,96	12,9	1	230	50	5,5	-	-
AIR1-ENH XVP 1250	4,52	6,5	3	400	50	6,5	-	-
AIR1-ENH XVP 1800	6,51	9,4	3	400	50	7	-	-
AIR1-ENH XVP 2500	9,04	13	3	400	50	8	-	-
AIR1-ENH XVP 3500	12,65	18,3	3	400	50	12	-	-
AIR1 XHP interne elektrische Nachheizung								
AIR1-ENH XHP 750	2,7	11,7	1	230	50	2,8	-	-
AIR1-ENH XHP 1000	3,6	5,2	3	400	50	7	-	-
AIR1-ENH XHP 1500	5,4	7,8	3	400	50	8	-	-
AIR1-ENH XHP 2500	9,0	13	3	400	50	10	-	-

Abmessungen externe elektrische Nachheizung AIR1-ENH RH:

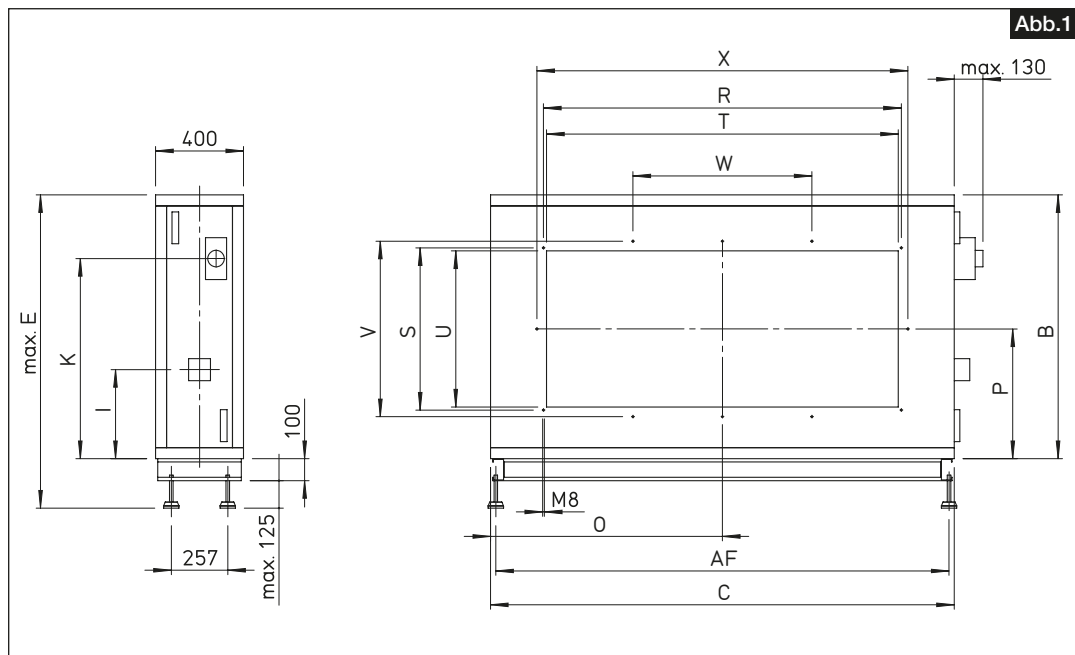

Type	B	C	E	I	K	O	P	R	S	T	U	V	W	X	AF
AIR1-ENH RH 5000	780	1240	1005	300	465	620	375	883	438	855	410	498	-	-	1192
AIR1-ENH RH 6000	830	1360	1055	330	515	680	400	883	438	855	410	498	-	-	1312
AIR1-ENH RH 8000	950	1610	1175	300	630	805	465	1083	438	1055	410	498	361,1	-	1562
AIR1-ENH RH 9500	1000	1710	1225	300	680	855	490	1228	438	1200	410	498	409,4	-	1662
AIR1-ENH RH 12000	1080	1860	1305	300	795	930	530	1503	538	1475	510	598	501,1	1563	1812
AIR1-ENH RH 15000	1200	2110	1425	405	910	1055	590	1628	738	1600	710	798	814,2	1688	2062

KAPITEL 2

INSTALLATION UND
INBETRIEBNAHME
 WARNUNG

 GEFAHR

ACHTUNG

 GEFAHR

 GEFAHR

 WARNUNG

 GEFAHR

2.1 Allgemeine Montagehinweise

 **Gefahr von Personen- und Sachschäden!**

Innenliegende Blechteile haben scharfe Kanten und Kerben, die bei der Installation und Wartung des Geräts und/oder des Zubehörs zu Kratzern/Verletzungen führen können.

- Die Installation und Wartung des Geräts darf nur von qualifiziertem Fachpersonal durchgeführt werden.
- Geeignete Schutzausrüstung ist zu tragen.

2.1.1 Sendungsannahme

Die Sendung ist sofort bei Anlieferung auf Beschädigungen und Typenrichtigkeit zu prüfen. Falls Schäden vorliegen, umgehend Schadensmeldung unter Hinzuziehung des Transportunternehmens veranlassen. Bei nicht fristgerechter Reklamation gehen evtl. Ansprüche verloren.

2.1.2 Einlagerung

Bei Einlagerung über einen längeren Zeitraum sind zur Verhinderung schädlicher Einwirkungen folgende Maßnahmen zu treffen:

Schutz durch trockene, luft- und staubdichte Verpackung (Kunststoffbeutel mit Trockenmittel und Feuchtigkeitsindikatoren). Der Lagerort muss erschütterungsfrei, wassergeschützt und frei von übermäßigen Temperaturschwankungen sein (Umgebungstemperaturbegrenzung: min. 0 °C /max. +40 °C). Schäden, deren Ursprung in unsachgemäßem Transport, unsachgemäßer Einlagerung oder Inbetriebnahme liegen, sind nachweisbar und unterliegen nicht der Gewährleistung.

2.1.3 Transport

Der Transport muss sorgfältig durchgeführt werden. Es wird empfohlen das Gerät bis zur Aufstellung in der Originalverpackung zu belassen, um mögliche Beschädigungen und Verschmutzungen zu vermeiden.

Der Transport muss von geschultem und erfahrenem Personal durchgeführt werden und es müssen die notwendigen Sicherheitsvorkehrungen getroffen werden, um ein Umkippen und Verrutschen des Geräts zu verhindern. Beim Transport des Geräts ist darauf zu achten, dass das Gewicht gleichmäßig verteilt wird.

 **Personen- und/oder Sachschaden durch unsachgemäßen Transport!**

Es muss sichergestellt sein, dass das Transport-/Hebegerät geeignet ist, um das erforderliche Gewicht und die erforderliche Größe zu transportieren.

- Sicherstellen, dass das Gerät fest sitzt, bevor es angehoben wird.

Sachschaden durch zu hohe Last!

Vor dem Entladen sicherstellen, dass die Transport-/Hubvorrichtungen ausreichende Kapazität für das erforderliche Gewicht haben.

 **Gefahr von Personen- und Sachschäden!**

Die Packeinheiten können einen außer-mittigen Schwerpunkt aufweisen. Wenn die Packeinheit nicht korrekt angehoben wird, kann diese umkippen. Herunterfallende oder umkippende Packeinheiten können eine schwerwiegende Körperverletzung verursachen.

Während des Anhebens, muss der Gewichtsschwerpunkt der Packeinheiten senkrecht unter dem Kranhaken sein.

2.1.4 Demontage und Wiederaufbau

 **Lebensgefahr durch Stromschlag!**

Ein Stromschlag kann zu Tod oder schweren Verletzungen führen.

- Sicherstellen, dass das Gerät spannungsfrei und isoliert ist. Gerät erden und kurzschließen, benachbarte spannungsführende Komponenten abschirmen.
- Vor der Demontage oder dem Wiederaufbau muss das Gerät vom Stromnetz getrennt sein.

 **Gefahr von Personen- und Sachschäden!**

Die Demontage und der Wiederaufbau des Geräts gehören nicht zur routinemäßigen Wartung.

- Die Demontage und der Wiederaufbau des Geräts dürfen nur von qualifiziertem Fachpersonal durchgeführt werden.

2.1.5 Stilllegen und Entsorgen

 **Lebensgefahr durch elektrischen Stromschlag!**

Bei der Demontage werden spannungsführende Teile freigelegt, die bei Berührung zu einem elektrischen Schlag führen. Vor der Demontage Gerät allpolig vom Netz trennen und gegen Wiedereinschalten sichern!

Bauteile und Komponenten des Geräts, die ihre Lebensdauer erreicht haben, z.B. durch Verschleiß, Korrosion, mechanische Belastung, Ermüdung und / oder durch andere, nicht unmittelbar erkennbare Einwirkungen, sind nach erfolgter Demontage entsprechend den nationalen und internationalen Gesetzen und Vorschriften fach- und sachgerecht zu entsorgen. Das Gleiche gilt auch für im Einsatz befindliche Hilfsstoffe wie Öle und Fette oder sonstige Stoffe. Die bewusste oder unbewusste Weiterverwendung verbrauchter Bauteile wie z.B. Laufräder, Wälzlager, Motoren, etc. kann zu einer Gefährdung von Personen, der Umwelt sowie von Maschinen und Anlagen führen. Die entsprechenden, vor Ort geltenden Betriebsvorschriften sind zu beachten und anzuwenden.

Denken Sie an unsere Umwelt, mit der Rückgabe leisten Sie einen wesentlichen Beitrag zum Umweltschutz!

GEFAHR

WARNUNG



2.2 Mechanische Montage

⚠ Lebensgefahr durch Stromschlag!

Die Installation und der Anschluss des Geräts dürfen nur von qualifiziertem Fachpersonal durchgeführt werden. Die elektrischen Anschlüsse müssen von einer Person durchgeführt werden, die über eine entsprechende Berufsausbildung und Erfahrung in den einschlägigen Unfallverhütungsvorschriften sowie den allgemein anerkannten Sicherheits- und Gesundheitsschutzvorschriften verfügt und berechtigt ist, Arbeiten am Gerät durchzuführen.
Gefährdung durch elektrischen Schlag und heiße Oberflächen.

⚠ Gefahr von Personen- und Sachschäden!

Innenliegende Blechteile haben scharfe Kanten und Kerben, die bei der Installation und Wartung des Geräts und/oder des Zubehörs zu Kratzern/Verletzungen führen können.

- Die Installation und Wartung des Geräts darf nur von qualifiziertem Fachpersonal durchgeführt werden.
- Geeignete Schutzausrüstung ist zu tragen.

2.2.1 Elektrische Nachheizung für AIR1 XC Geräte

1. Serviceklappen entriegeln und öffnen. Die Klappe beim Öffnen mit der Hand abstützen (s. Abb.2).



2. Schrauben der mittleren Serviceklappe lösen (s. Abb.3).



3. Serviceklappe in Richtung des Klemmenkastens entfernen (s. Abb.4).

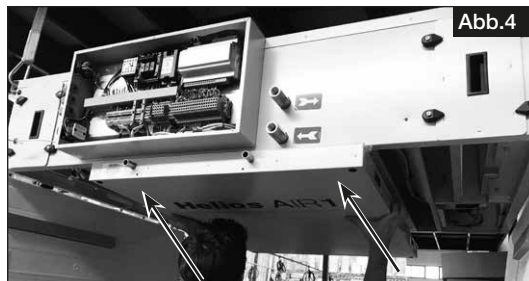

4. Ggf. Stützblech entfernen (s. Abb.5).



5. Elektrische Nachheizung einsetzen und Sterngriffe montieren (s. Abb.6).



6. Elektrische Nachheizung über Stecker anschließen (s. Abb.7).

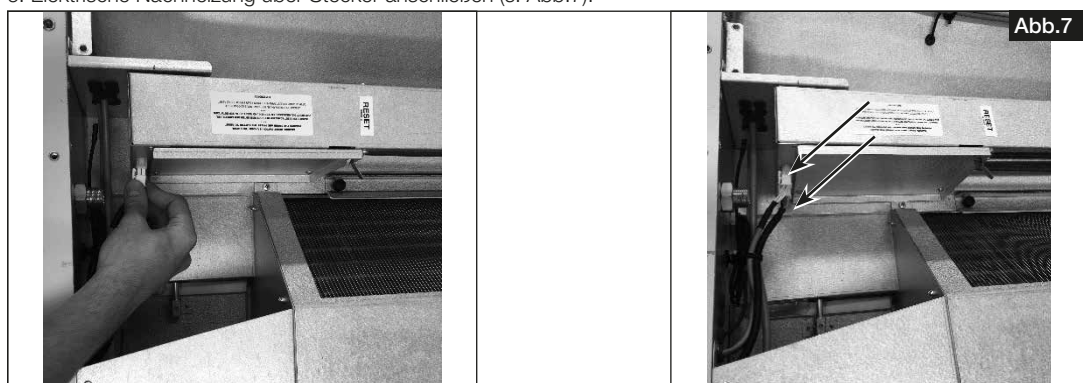

7. Nach der Installation des Heizregisters die Einstellungen im Inbetriebnahme-Assistenten vornehmen. Hierzu das entsprechende Kapitel der Montage- und Betriebsvorschrift des jeweiligen AIR1-Lüftungsgeräts beachten.

2.2.2 Elektrische Nachheizung für AIR1 XH und AIR1 RH (1500, 2000, 3000) Geräte

 GEFAHR

Vor allen Wartungs- und Installationsarbeiten oder vor Öffnen des Klemmenkastens ist das Gerät allpolig vom Netz zu trennen! Der elektrische Anschluss darf nur von einer autorisierten Elektrofachkraft entsprechend den nachstehenden Anschlussplänen ausgeführt werden. Der Elektroanschluss muss bis zur finalen Montage allpolig vom Netz getrennt sein!

1. Serviceklappe entfernen (s. Abb.8).



2. Elektrische Nachheizung einsetzen (s. Abb.9). Aufkleber mit der Luftströmungsrichtung beachten.

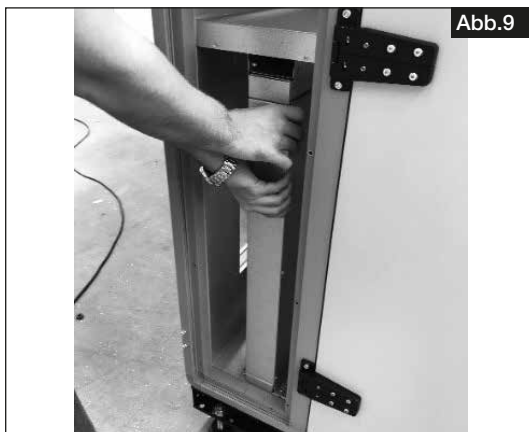

3. Elektrische Nachheizung über Stecker anschließen (s. Abb.10).

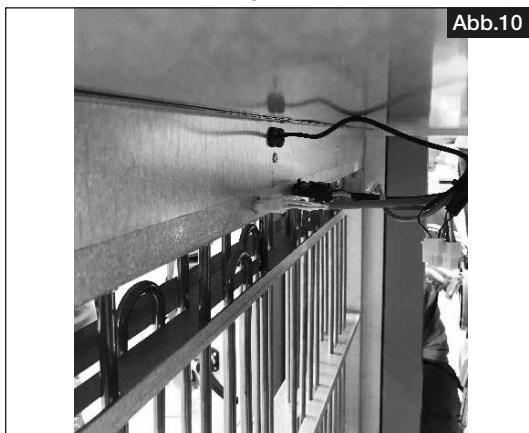

4. Nach der Installation des Heizregisters die Einstellungen im Inbetriebnahme-Assistenten vornehmen. Hierzu das entsprechende Kapitel der Montage- und Betriebsvorschrift des jeweiligen AIR1-Lüftungsgeräts beachten.

2.2.3 Elektrische Nachheizung für AIR1 RH (5000, 6000, 8000, 9500, 12000, 15000) Geräte



Vor allen Wartungs- und Installationsarbeiten oder vor Öffnen des Klemmenkastens ist das Gerät allpolig vom Netz zu trennen! Der elektrische Anschluss darf nur von einer autorisierten Elektrofachkraft entsprechend den nachstehenden Anschlussplänen ausgeführt werden. Der Elektroanschluss muss bis zur finalen Montage allpolig vom Netz getrennt sein!

Einbauort

Bei der Geräteinstallation müssen folgende Kriterien beachtet werden, um eine leichte Zugänglichkeit für Wartungs- und Instandhaltungsarbeiten zu gewährleisten. (Abb.11).

A Mindestabstand für die Wartung der Warmwasser-Nachheizung.

Abb.11

Type	A (mm)
AIR1 RH 5000	1440
AIR1 RH 6000	1560
AIR1 RH 8000	1810
AIR1 RH 9500	1910
AIR1 RH 12000	2060
AIR1 RH 15000	2310

1. Dichtungstreifen dort auftragen, wo das Modul mit dem AIR1-Gerät aneinandergesetzt wird (s. Abb.12).

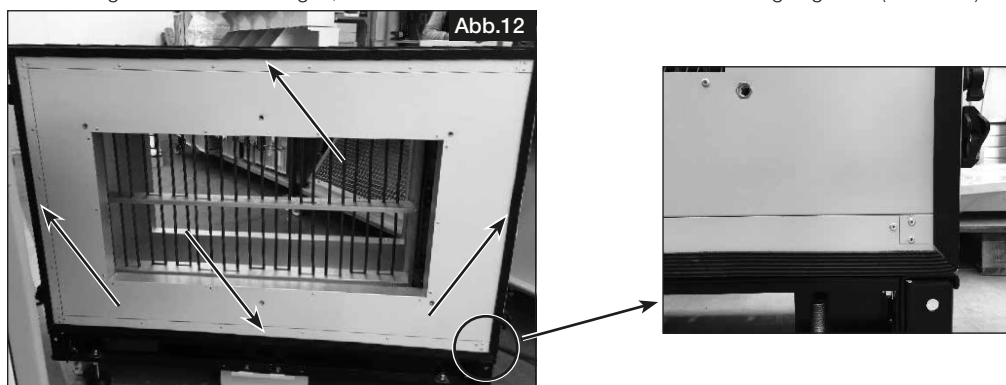

2. Schraubenabdeckungen am Gerät entfernen, bevor das Modul installiert wird (s. Abb.13).

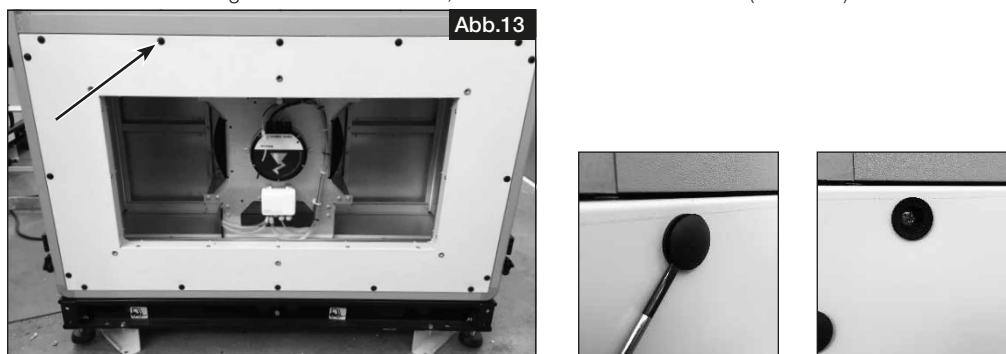

3. Temperatursensor von der Geräteleitung entfernen. Modul und Gerät nahe zusammen bringen und den Gerätestecker mit dem elektrischen Nachheizmodul verbinden (s. Abb.14).

Es wird empfohlen, die elektrische Heizung vom Modul zu entfernen, um einen einfachen Zugang zu den Anschlüssen zu ermöglichen.

ACHTUNG



4. Temperatursensor (im Lieferumfang enthalten) auf der Zuluft-Seite der Nachheizung anschließen. Das Sensorkabel mit einem Kabelbinder auf dem Blechteil befestigen (s. Abb.15).

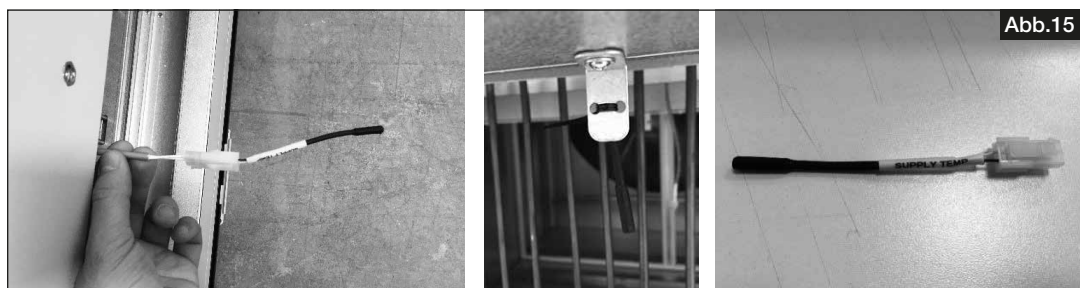

5. Modul-Verbindungsstück am Gerät und dem Modul montieren (s. Abb.16).



Abb.16

6. Die Schraube fest anziehen. (Abb.17).

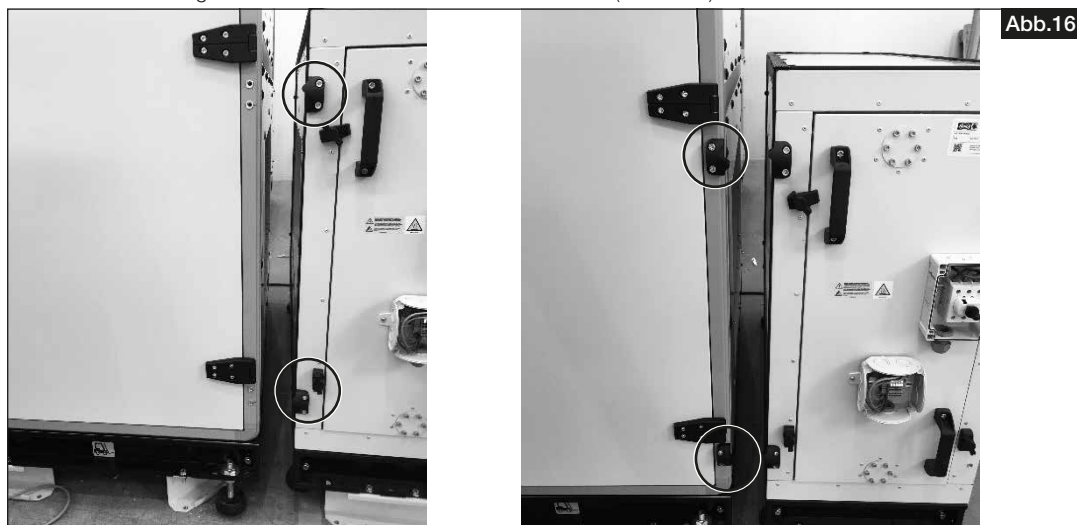

Abb.17

7. Blechteile auf dem Modul montieren. Gerät wie folgt mit dem Modul verbinden (s. Abb.18).

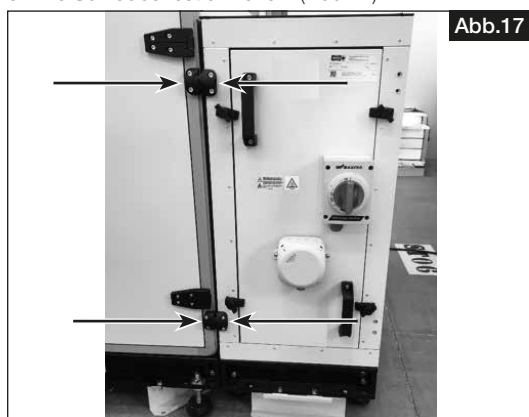

Abb.18

8. Abdeckung des Hauptschalters öffnen. Kabeldicke, die für den Stromanschluss verwendet wird, überprüfen (s. Abb.19). Die Kabel an die Klemmen anschließen und die Hauptschalterabdeckung schließen.

Hierzu die entsprechenden Anschlusspläne in der Montage- und Betriebsvorschrift des AIR1-Geräts beachten!

HINWEIS

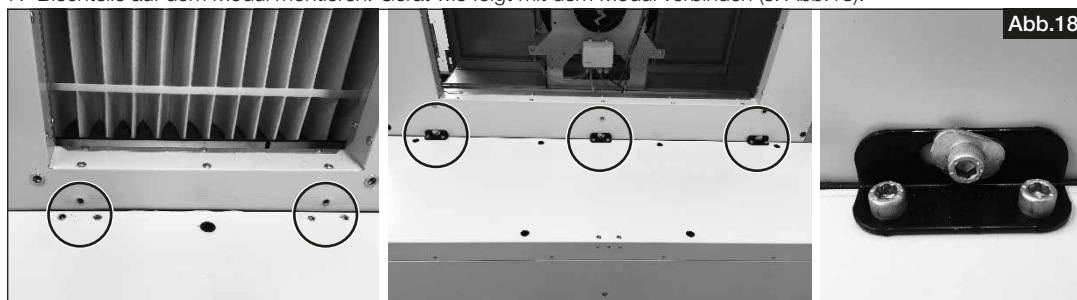

Abb.19

HINWEIS

9. Abdeckung des Klemmenkastens öffnen. Kabeldicke, die für den Stromanschluss verwendet wird, überprüfen. Die Kabel an die Klemmen anschließen und die Abdeckung des Klemmenkastens schließen (s. Abb.20).

Die Kabelverbindungen sind den Anschlussplänen der entsprechenden Montage- und Betriebsvorschrift des AIR1-Geräts zu entnehmen.

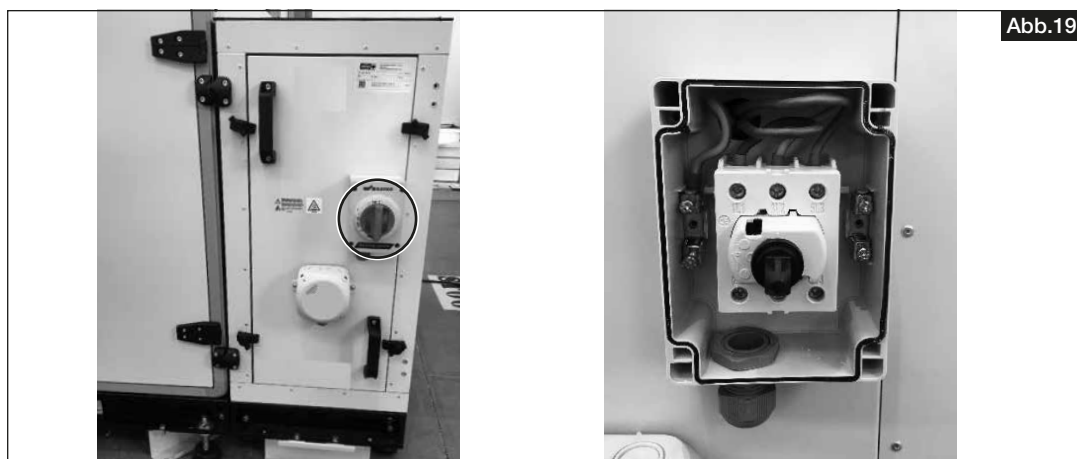
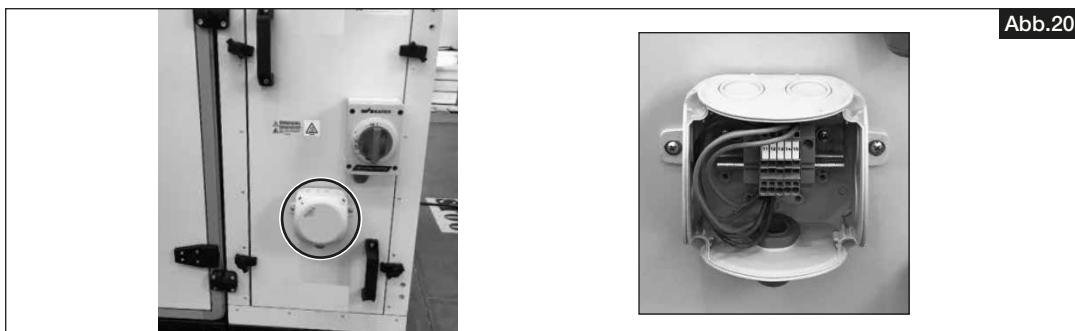

10. Das andere Kabelende des Klemmenkastens der elektrischen Nachheizung mit einer geeigneten Anschlussklemme im Klemmkasten des Geräts anschließen (s. Anschlussplan der Montage- und Betriebsvorschrift des entsprechenden AIR1-Lüftungsgeräts).

11. Nach der Installation des Heizregisters die Einstellungen im Inbetriebnahme-Assistenten vornehmen. Hierzu das entsprechende Kapitel der Montage- und Betriebsvorschrift des jeweiligen AIR1-Lüftungsgeräts beachten.

2.2.4 Elektrische Nachheizung für AIR1 XVP Geräte

 GEFAHR

Vor allen Wartungs- und Installationsarbeiten oder vor Öffnen des Klemmenkastens ist das Gerät allpolig vom Netz zu trennen! Der elektrische Anschluss darf nur von einer autorisierten Elektrofachkraft entsprechend den nachstehenden Anschlussplänen ausgeführt werden. Der Elektroanschluss muss bis zur finalen Montage allpolig vom Netz getrennt sein!

1. Die Türen mit dem im Lieferumfang enthaltenen Schlüssel entriegeln und die Türen öffnen (s. Abb.21).



2. Elektrische Nachheizung einsetzen (s. Abb.22). Aufkleber mit der Luftströmungsrichtung beachten.



3. Mit den Schrauben von unten befestigen (s. Abb.23).

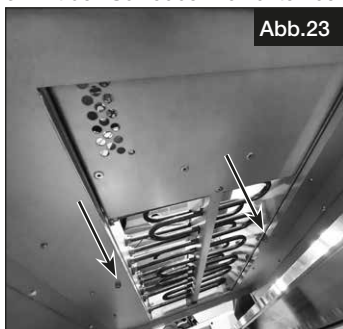

4. Elektrische Nachheizung über Stecker anschließen (s. Abb.24).



5. Nach der Installation des Heizregisters die Einstellungen im Inbetriebnahme-Assistenten vornehmen. Hierzu das entsprechende Kapitel der Montage- und Betriebsvorschrift des jeweiligen AIR1-Lüftungsgeräts beachten.

2.2.5 Elektrische Nachheizung für AIR1 XHP Geräte



Vor allen Wartungs- und Installationsarbeiten oder vor Öffnen des Klemmenkastens ist das Gerät allpolig vom Netz zu trennen! Der elektrische Anschluss darf nur von einer autorisierten Elektrofachkraft entsprechend den nachstehenden Anschlussplänen ausgeführt werden. Der Elektroanschluss muss bis zur finalen Montage allpolig vom Netz getrennt sein!

1. Die Türen mit dem im Lieferumfang enthaltenen Schlüssel entriegeln und die Türen öffnen (s. Abb.25).

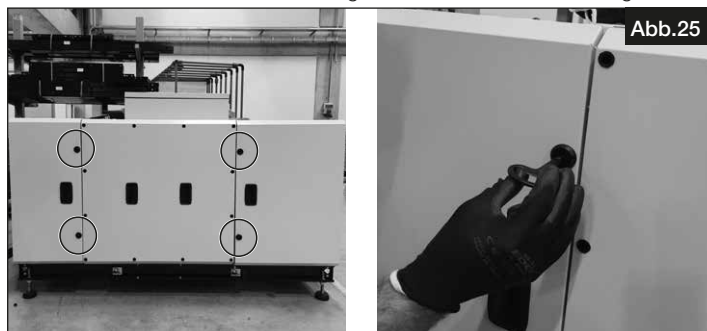

2. Die elektrische Nachheizung einsetzen (s. Abb.26).



3. Elektrische Nachheizung über den Stecker anschließen (s. Abb.27).



4. Nach der Installation des Heizregisters die Einstellungen im Inbetriebnahme-Assistenten vornehmen. Hierzu das entsprechende Kapitel der Montage- und Betriebsvorschrift des jeweiligen AIR1-Lüftungsgeräts beachten.

KAPITEL 3

SERVICE UND
WARTUNG
 GEFÄHR

 WARNUNG

KAPITEL 4

RESET-FUNKTION

 GEFÄHR

HINWEIS

3.1 Service und Wartung

Reinigungs- und Wartungsarbeiten dürfen nur von einer Elektrofachkraft durchgeführt werden.

⚠ Lebensgefahr durch elektrischen Stromschlag!

Vor allen Wartungs- und Installationsarbeiten sowie vor Öffnen des Klemmenkastens ist das Gerät allpolig vom Netz zu trennen! Gefährdung durch elektrischen Schlag, bewegliche Teile (Gebläse) und ggf. heiße Oberflächen von optionalen Nachheizregistern.

Wartung erst nach 3 Minuten Wartezeit durchführen!

⚠ Gefahr von Personen- und Sachschäden!

Innenliegende Blechteile haben scharfe Kanten und Kerben, die bei der Installation und Wartung des Geräts und/oder des Zubehörs zu Kratzern/Verletzungen führen können.

- Die Installation und Wartung des Geräts darf nur von qualifiziertem Fachpersonal durchgeführt werden.
- Geeignete Schutzausrüstung ist zu tragen.

Die elektrische Nachheizung muss alle 6 Monate auf Verschmutzung überprüft werden. Wenn sich Schmutz und Staub auf der elektrischen Nachheizung befinden, kann dieser mit Luft entfernt werden.

- Bei der Reinigung ist darauf zu achten, dass die elektrische Nachheizung nicht beschädigt wird.

4.1 Reset-Funktion

⚠ Lebensgefahr!

Vor allen Wartungs- und Installationsarbeiten sowie vor Öffnen des Klemmenkastens ist das Gerät allpolig vom Netz zu trennen!

Gefährdung durch elektrischen Schlag, bewegliche Teile (Gebläse) und heiße Oberflächen.

Wartung erst nach 3 Minuten Wartezeit durchführen!

Automatischer Reset: Die automatische Resettemperatur beträgt 70 °C. Wenn die Sicherheitstemperatur 70 °C erreicht ist, wird der Sicherheitstemperaturbegrenzer ausgelöst und die Vorheizung wird von der Netzstromversorgung getrennt. Wenn die Temperatur unter 70 °C absinkt, schaltet sich die elektrische Heizung automatisch an.

Manueller Reset: Die manuelle Resettemperatur beträgt 90 °C. Wenn die Sicherheitstemperatur 90 °C erreicht ist, wird der Sicherheitstemperaturbegrenzer ausgelöst und die Vorheizung wird von der Netzstromversorgung getrennt.

Falls der manuelle Reset ausgelöst wird, besteht höchstwahrscheinlich ein Problem mit der Heizung.

Der manuelle Reset-Schalter befindet sich direkt an der elektrischen Vorheizung.

Die manuelle Reset-Taste darf nur gedrückt werden, wenn das Problem erkannt und gelöst ist.

4.1.1 Elektrische Nachheizung für AIR1 XC Geräte

1. Serviceklappen entriegeln und öffnen. Die Klappe beim Öffnen mit der Hand abstützen (s. Abb.28).



2. Reset-Schalter ziehen, um die elektrische Nachheizung zurückzusetzen (s. Abb.29).



4.1.2 Elektrische Nachheizung für AIR1 XH und RH Geräte (1500, 2000, 3000)

1. Öffnen Sie die Verriegelung und drehen Sie die Handgriffe in Richtung gegen den Uhrzeigersinn, um die Türe zu öffnen (Abb.30).

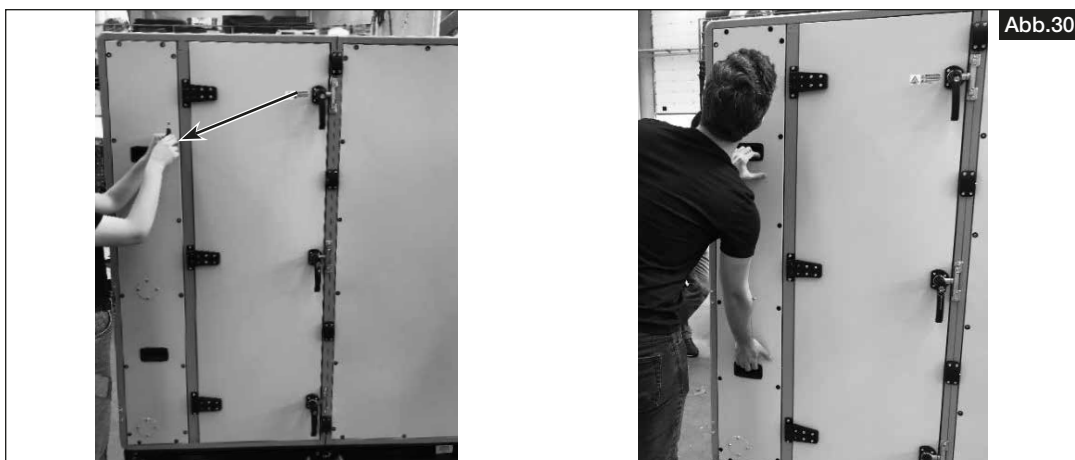

2. Für eine manuelle Rückstellung den RESET-Hebel nach oben drücken (s. Abb.31).

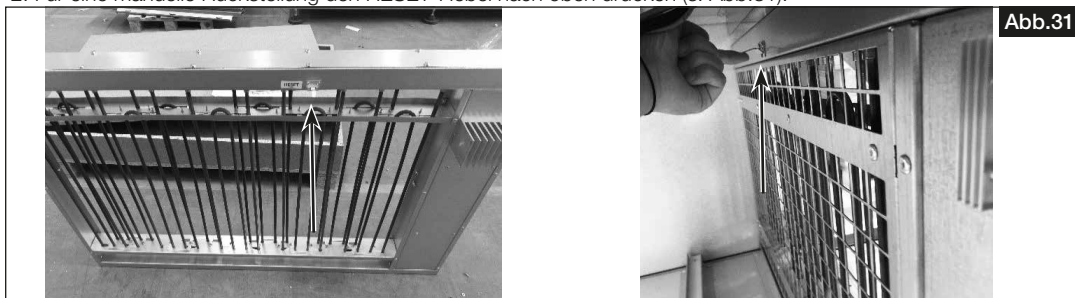

4.1.3 Elektrische Nachheizung für AIR1 RH Geräte (5000, 6000, 8000, 9500, 12000, 15000)

1. Die Schrauben lösen und die elektrische Heizung entfernen, um zu dem Reset-Schalter zu gelangen.
2. Den Reset-Schalter nach oben drücken, um eine manuelle Rückstellung zu erzielen (Abb.32).



4.1.4 Elektrische Nachheizung für AIR1 XVP Geräte

1. Die Türen mit dem im Lieferumfang enthaltenen Schlüssel entriegeln und die Türen öffnen.
2. Reset-Hebel nach oben drücken, um einen manuellen Reset zu erzielen, s. Abb.33.



4.1.5 Elektrische Nachheizung für AIR1 XHP Geräte

1. Die Türen mit dem im Lieferumfang enthaltenen Schlüssel entriegeln und die Türen öffnen.
2. Reset-Hebel nach oben drücken, um einen manuellen Reset zu erzielen, s. Abb.34.

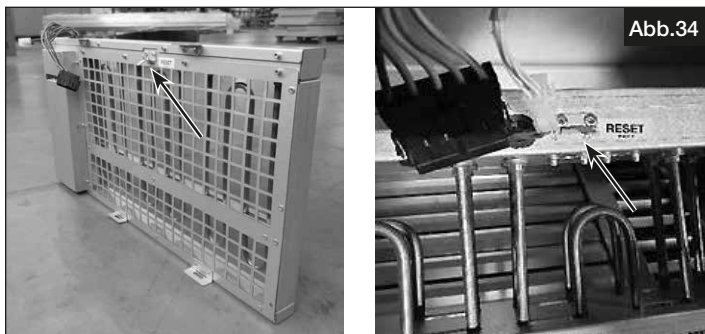

ENGLISH

TABLE OF CONTENTS

CHAPTER 1 GENERAL INFORMATION	PAGE 2
1.1 Important information	Page 2
1.2 Warning and safety instructions	Page 2
1.3 Warranty claims – Exclusion of liability	Page 2
1.4 Area of application – Intended use	Page 2
1.5 Functional description	Page 2
CHAPTER 2 INSTALLATION AND COMMISSIONING	PAGE 4
2.1 General installation instructions	Page 4
2.1.1 Receipt	Page 4
2.1.2 Storage.....	Page 4
2.1.3 Shipping	Page 4
2.1.4 Disassembly and re-assembly.....	Page 4
2.1.5 Standstill and Disposal	Page 4
2.2 Mechanical assembly.....	Page 5
2.2.1 Electrical auxiliary heater for AIR1 XC units.....	Page 5
2.2.2 Electrical auxiliary heater for AIR1 XH and RH (1500, 2000, 3000) units	Page 6
2.2.3 Electrical auxiliary heater for AIR1 RH units (5000, 6000, 8000, 9500, 12000, 15000).....	Page 7
2.2.4 Electrical auxiliary heater for AIR1 XVP units	Page 10
2.2.5 Electrical auxiliary heater for AIR1 XHP units	Page 11
CHAPTER 3 SERVICE AND MAINTENANCE.....	PAGE 12
3.1 Service and maintenance.....	Page 12
CHAPTER 4 RESET FUNCTION.....	PAGE 12
4.1 Reset function.....	Page 12
4.1.1 Electrical auxiliary heater for AIR1 XC units.....	Page 12
4.1.2 Electrical auxiliary heater for AIR1 XH and RH units (1500, 2000, 3000)	Page 13
4.1.3 Electrical auxiliary heater for AIR1 RH units (5000, 6000, 8000, 9500, 12000, 15000).....	Page 13
4.1.4 Electrical auxiliary heater for AIR1 XVP units	Page 14
4.1.5 Electrical auxiliary heater for AIR1 XHP units	Page 14

CHAPTER 1

GENERAL INFORMATION

1.1 Important information

In order to ensure safety and correct operation and for your own safety, please read and observe the following instructions carefully before proceeding. Important information on filter changes and necessary cleaning and maintenance activities is specified in the maintenance section. Filter changes are usually carried out by the user. Further cleaning and maintenance work may only be carried out by qualified electricians. The chapter "Installation and commissioning" with important installation information and basic unit settings is intended for the specialist installer.



⚠ The electrical connection must be fully isolated from the mains power supply until final assembly!

This unit is not intended for use by persons (including children) with reduced physical, sensory or mental capabilities, or lack of experience and knowledge, unless they have been given supervision or instruction concerning use of the unit by a person responsible for their safety. Children should be supervised to ensure that they do not play with the unit.

The planning office provides the planning documents necessary for system calculations. Additional information can be requested ex works. Keep the installation and operating instructions with the unit for reference. The document must be handed to the operator (tenant/owner) after final assembly.

1.2 Warning and safety instructions

The adjacent symbol is a safety-relevant prominent warning label. All safety regulations and/or symbols must be absolutely adhered to, so that any dangerous situation is avoided.



⚠ DANGER

Indicates dangers which will **directly result in death or serious injury** if the safety instruction is not followed.



⚠ WARNING

Indicates dangers which will **result in death or serious injury** if the safety instruction is not followed.



⚠ CAUTION

Indicates dangers which can result in **injuries** if the safety instruction is not followed.



ATTENTION

Indicates dangers which can result in **material damage** if the safety instruction is not followed.

1.3 Warranty claims – Exclusion of liability

If the preceding instructions are not observed, all warranty claims shall be excluded. This also applies for liability claims against the manufacturer.

The use of accessories, which are not recommended or offered by Helios, is not permitted. Any possible damages are not covered by the warranty.

1.4 Area of application – Intended use

The electrical auxiliary heater is exclusively intended as an accessory for ventilation units in AIR1 series XC, XH, XHP, XVP or RH.

The intended use also includes observance of the operating manual as well as the inspection and maintenance intervals stipulated by HELIOS.

Any use other than the intended use is prohibited!

1.5 Functional description

The electrical auxiliary heater is used to increase the supply air temperature depending on the determined room temperature.

The power outputs and weights of the electrical auxiliary heating are shown in the following tables.

Product name	Power max. (kW)	Power consumption max. (A)	Phases	Operating voltage (V)	Frequency (Hz)	Weight (kg)	Protection class (w/o rain repellent roof)	protection class (with rain repellent roof)
AIR1 XC internal electrical auxiliary heater								
AIR1-ENH XC 500	1.6	7	1	230	50	1.1	-	-
AIR1-ENH XC 700	2.3	3.3	3	400	50	1.9	-	-
AIR1-ENH XC 1000	3,6	5,2	3	400	50	3	-	-
AIR1-ENH XC 1400	4.5	6.5	3	400	50	3	-	-
AIR1-ENH XC 2200	7.05	10.2	3	400	50	3.6	-	-
AIR1-ENH XC 3200	10.5	15.2	3	400	50	6.7	-	-
AIR1 XH internal electrical auxiliary heater								
AIR1-ENH XH 1000	2.6	3.8	3	400	50	5.5	-	-
AIR1-ENH XH 1500	3.9	5.6	3	400	50	7	-	-
AIR1-ENH XH 2500	6.6	9.5	3	400	50	10	-	-
AIR1-ENH XH 3500	9.6	13.9	3	400	50	12.5	-	-
AIR1-ENH XH 4500	12.9	18.6	3	400	50	15	-	-
AIR1-ENH XH 5500	17.7	25.5	3	400	50	17	-	-
AIR1-ENH XH 7000	21.0	30.3	3	400	50	19	-	-
AIR1-ENH XH 8500	22.0	31.8	3	400	50	20	-	-

Product name	Power max. (kW)	Power consumption max. (A)	Phases	Operating voltage (V)	Frequency (Hz)	Weight (kg)	Protection class (w/o rain repellent roof)	protection class (with rain repellent roof)
AIR1 RH internal electrical auxiliary heater								
AIR1-ENH RH 1500	4.2	6.06	3	400	50	8	-	-
AIR1-ENH RH 2000	5.8	8.37	3	400	50	10	-	-
AIR1-ENH RH 3000	9.1	13.13	3	400	50	15	-	-
AIR1 RH external electrical auxiliary heater								
AIR1-ENH RH 5000	15.6	22.52	3	400	50	110	IP31	IP56
AIR1-ENH RH 6000	18.1	26.13	3	400	50	126	IP31	IP56
AIR1-ENH RH 8000	22	31.75	3	400	50	135	IP31	IP56
AIR1-ENH RH 9500	29.2	42.15	3	400	50	150	IP31	IP56
AIR1-ENH RH 12000	38.9	56.15	3	400	50	174	IP31	IP56
AIR1-ENH RH 15000	44	63,51	3	400	50	211	IP31	IP56
AIR1 XVP internal electrical auxiliary heater								
AIR1-ENH XVP 850	2,96	12,9	1	230	50	5,5	-	-
AIR1-ENH XVP 1250	4,52	6,5	3	400	50	6,5	-	-
AIR1-ENH XVP 1800	6,51	9,4	3	400	50	7	-	-
AIR1-ENH XVP 2500	9,04	13	3	400	50	8	-	-
AIR1-ENH XVP 3500	12,65	18,3	3	400	50	12	-	-
AIR1 XHP internal electrical auxiliary heater								
AIR1-ENH XHP 750	2,7	11,7	1	230	50	2,8	-	-
AIR1-ENH XHP 1000	3,6	5,2	3	400	50	7	-	-
AIR1-ENH XHP 1500	5,4	7,8	3	400	50	8	-	-
AIR1-ENH XHP 2500	9,0	13	3	400	50	10	-	-

Dimensions external electrical auxiliary heater

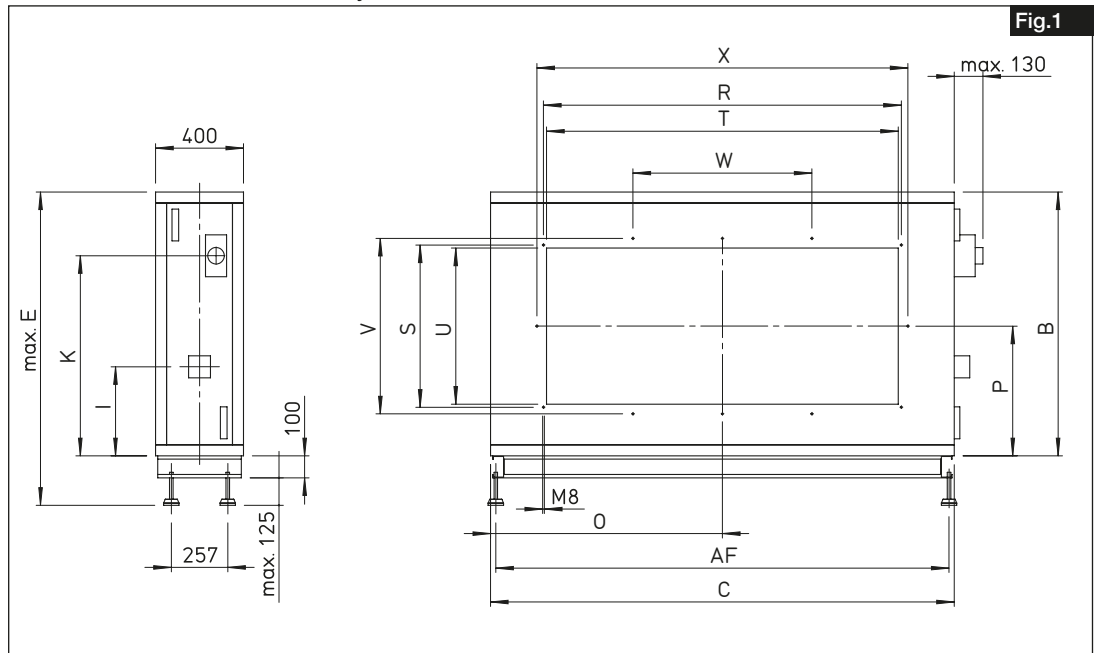

Fig.1

Type	B	C	E	I	K	O	P	R	S	T	U	V	W	X	AF
AIR1-ENH RH 5000	780	1240	1005	300	465	620	375	883	438	855	410	498	-	-	1192
AIR1-ENH RH 6000	830	1360	1055	300	465	680	400	883	438	855	410	498	-	-	1312
AIR1-ENH RH 8000	950	1610	1175	350	515	805	465	1083	438	1055	410	498	361.1	-	1562
AIR1-ENH RH 9500	1000	1710	1225	350	515	855	490	1228	438	1200	410	498	409.4	-	1662
AIR1-ENH RH 12000	1080	1860	1305	350	515	930	530	1503	538	1475	510	598	501.1	1563	1812
AIR1-ENH RH 15000	1200	2110	1425	350	515	1055	590	1628	738	1600	710	798	814.2	1688	2062

CHAPTER 2

INSTALLATION AND
COMMISSIONING
 WARNING

2.1 General installation instructions

 **Risk of personal injury and material damage!**

Internal sheet metal parts have sharp edges and notches that can cause scratches/injuries during installation and maintenance of the unit and/or accessories.

- The installation and maintenance of the unit may only be carried out by qualified specialist personnel.
- Suitable protective equipment must be worn.

2.1.1 Receipt

Please check delivery immediately on receipt for accuracy and damage. If damaged, please notify the carrier immediately. In case of delayed notification, any possible claim may be void.

2.1.2 Storage

When storing for a prolonged time, the following steps are to be taken to avoid damaging influences:

Protection by dry, airtight and dust-proof packaging (plastic bag with desiccant and humidity indicators). The storage place must be waterproof, vibration-free and free of temperature variations (ambient temperature limit: min. 0 °C /max. +40 °C). Damages due to improper transportation, storage or commissioning must be verified and are not liable for warranty.

2.1.3 Shipping

The shipping must be carried out carefully. It is recommended to leave the unit in the original packaging until installation to avoid possible damages and contamination.

The shipping must be carried out by trained and experienced personnel and the necessary safety precautions should be taken to prevent overturning and slipping of the device. It should be ensured that the weight is evenly distributed when shipping the unit.

 DANGER

 **Personal injury and/or material damage due to incorrect shipping!**

It must be ensured that the means of transport/lifting is suitable to accommodate to the required weight and size capacity.

- Make sure that the unit is firmly seated before lifting it.

ATTENTION

 **Material damage due to excessive load!**

Before off-loading the units, please ensure that the means of transport/lifting have sufficient capacity for the required weight.

 DANGER

 **Risk of personal injury and material damage!**

The package units may have an eccentric centre of gravity. If the package unit is incorrectly lifted, it can tip over. Falling or tipping package units can cause serious personal injury.

When lifting, the centre of gravity of the package unit must be vertically beneath the crane hook.

 DANGER

2.1.4 Disassembly and re-assembly

 **Danger to life due to electric shock!**

An electric shock can result in death or serious injury.

- Ensure that the unit is voltage-free and isolated from the mains power supply. Ground and short circuit the unit, shield neighbouring live components.
- The unit must be isolated from the mains power supply before disassembly or re-assembly.

 WARNING

 **Risk of personal injury and material damage!**

The disassembly and re-assembly of the unit are not part of routine maintenance.

- The disassembly and re-assembly of the unit may only be carried out by qualified specialist personnel.

 DANGER

2.1.5 Standstill and Disposal

 **Danger to life due to electric shock!**

When dismantling, live parts can be exposed, which can result in electric shock if touched. Before dismantling, isolate the unit from the mains power supply and protect against being switching on again!



Parts and components of the unit, whose service life has expired, e.g. due to wear and tear, corrosion, mechanical load, fatigue and/or other effects that cannot be directly discerned, must be disposed of expertly and properly after dis-assembly in accordance with the national and international laws and regulations. The same also applies to auxiliary materials in use. Such as oils and greases or other substances. The intended and unintended further use of worn parts, e.g. impellers, rolling bearings, filters, etc. can result in danger to persons, the environment as well as machines and systems. The corresponding operator guidelines applicable on-site must be observed and used.

Please think of the environment, you can make a significant contribution to the environmental protection by returning batteries and accumulators!

DANGER

WARNING



2.2 Mechanical assembly

⚠ Danger to life due to electric shock!

The installation and connection of the unit may only be carried out by qualified specialist personnel. The electrical connections must be carried out by a person who has proper professional training and experience in the relevant accident prevention regulations, as well as other generally recognised safety and occupational health codes, with authorisation to perform work on the unit. **Risk of injury due to electric shock and hot surfaces.**

⚠ Risk of personal injury and material damage!

Internal sheet metal parts have sharp edges and notches that can cause scratches/injuries during installation and maintenance of the unit and/or accessories.

- The installation and maintenance of the unit may only be carried out by qualified specialist personnel.
- Suitable protective equipment must be worn.

2.2.1 Electrical auxiliary heater for AIR1 XC units

1. Unlatch and open the service doors. Support the door with your hand when opening (see Fig.2).



2. Unscrew the screws of the middle service door (see Fig.3).

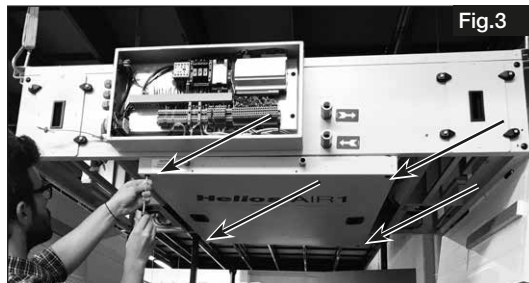

3. Remove service door in direction of the terminal box (see Fig.4).



4. Remove support plate if necessary (see Fig.5).



5. Insert electrical auxiliary heater and install star grips (see Fig.6).



6. Connect electrical auxiliary heater via plugs (see Fig.7).

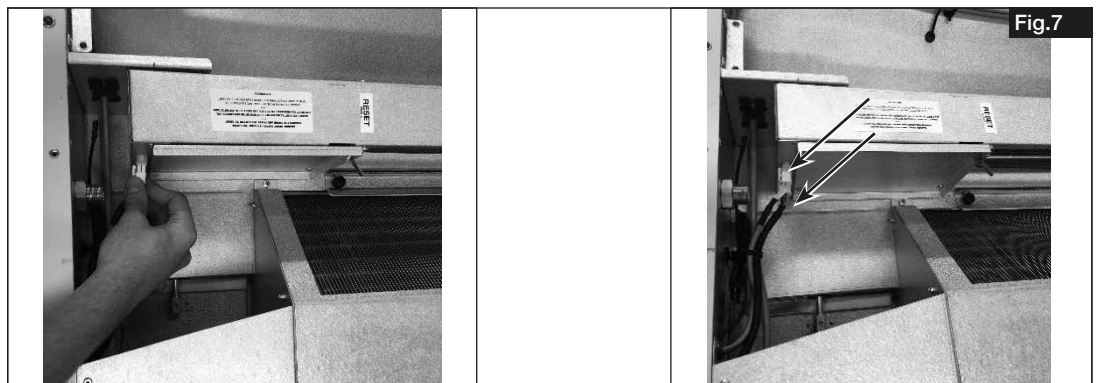

7. After installing the heating register, adjust the settings in the commissioning assistant. For this purpose, please refer to corresponding chapter in the installation and operating instructions for the respective AIR1 ventilation unit.

2.2.2 Electrical auxiliary heater for AIR1 XH and RH (1500, 2000, 3000) units

⚠ DANGER

The unit must be fully isolated from the mains power supply before all maintenance and installation work and opening the terminal compartment! The electrical connections must be carried out in accordance with the relevant wiring diagram and must only be carried out by qualified electricians. The electrical connection must be fully isolated until the final assembly!

1. Remove service door (see Fig.8).



2. Insert electrical auxiliary heater (see Fig.9). Note label with the air flow direction.

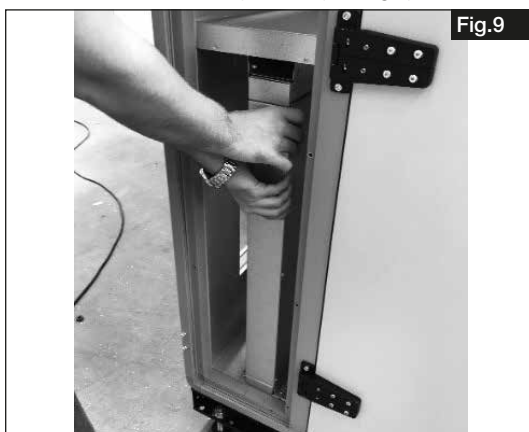

3. Connect electrical auxiliary heater via plugs (see Fig.10).

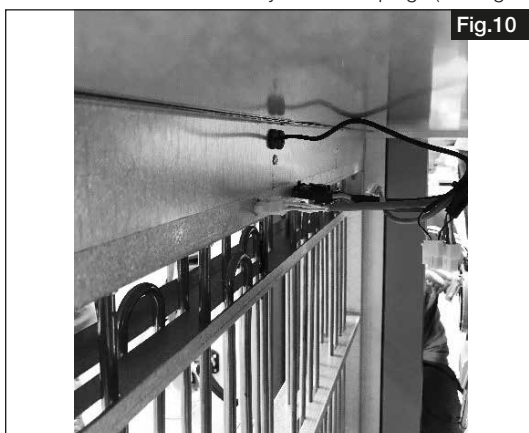

4. After installing the heating register, adjust the settings in the commissioning assistant. For this purpose, please refer to corresponding chapter in the installation and operating instructions for the respective AIR1 ventilation unit.

2.2.3 Electrical auxiliary heater for AIR1 RH units (5000, 6000, 8000, 9500, 12000, 15000)

⚠ DANGER

The unit must be fully isolated from the mains power supply before all maintenance and installation work and opening the terminal compartment! The electrical connections must be carried out in accordance with the relevant wiring diagram and must only be carried out by qualified electricians. The electrical connection must be fully isolated until the final assembly!

Assembly area

The following criteria must be observed when installing the unit to ensure easy accessibility for maintenance and maintenance work (Fig.11).

A Minimum distance for servicing the warm water auxiliary heater.

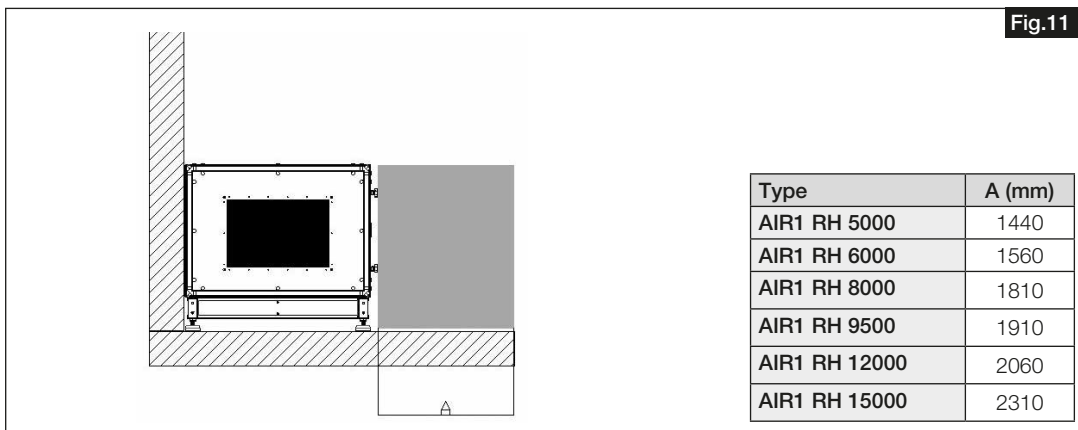

1. Apply sealing strips where the module joins the AIR1 unit (see Fig.12).

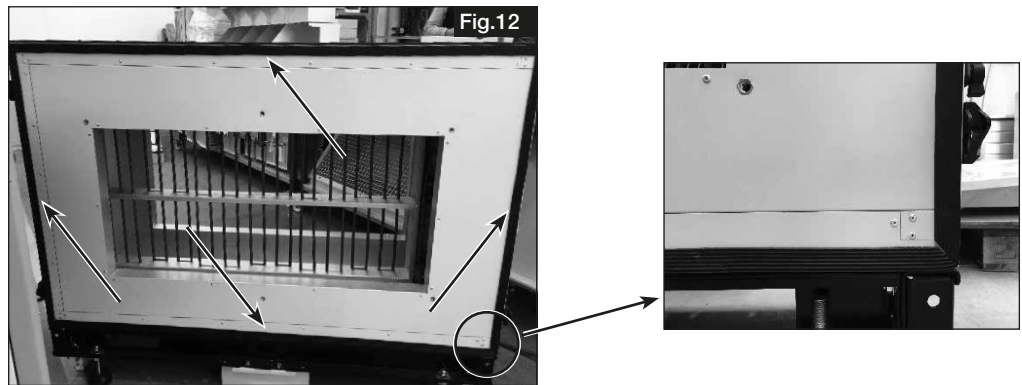

2. Remove screw covers on the unit before installing the module (see Fig.13).

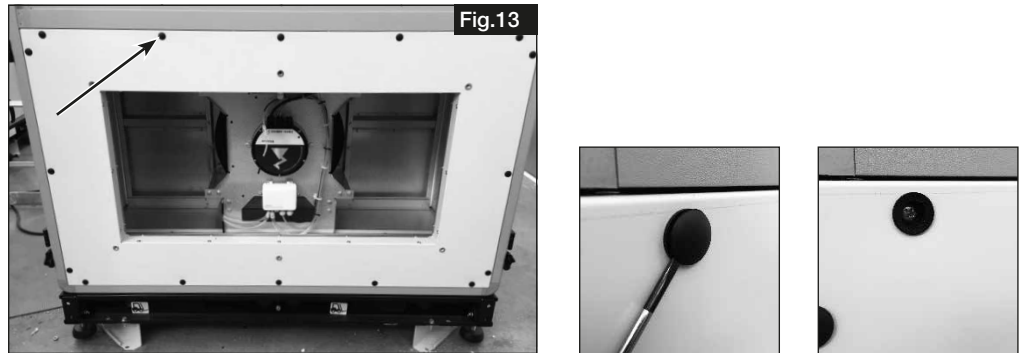

3. Remove temperature sensor from the unit supply cable. Bring the module and unit together and connect the unit plug to the electrical auxiliary heater module (see Fig.14).

It is recommended to remove the electrical heater from the module to enable easy access to the connections.

ATTENTION



4. Connect temperature sensor (included in delivery) to the supply side of the auxiliary heater. Fasten the sensor cable to the sheet metal part with a cable tie (see Fig.15).

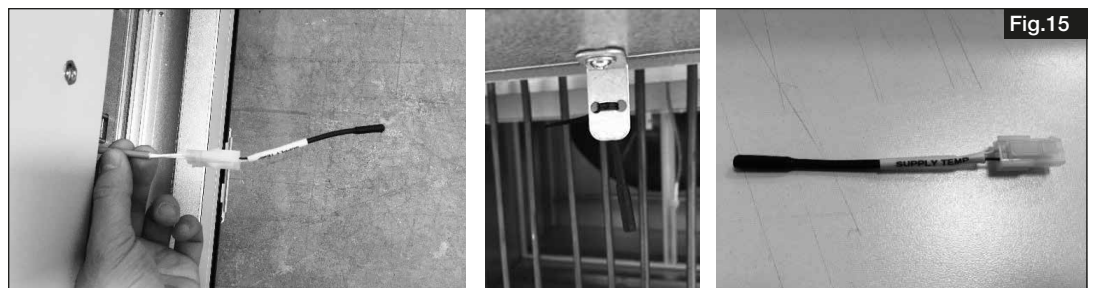

5. Connect module connector to unit and install the module (see Fig.16).



6. Tighten the screws. (Fig.17).

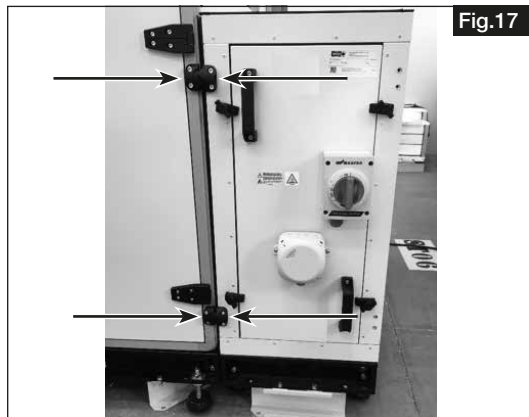

7. Fix sheet metal parts to the module. Connect unit to the module as follows (see Fig.18).

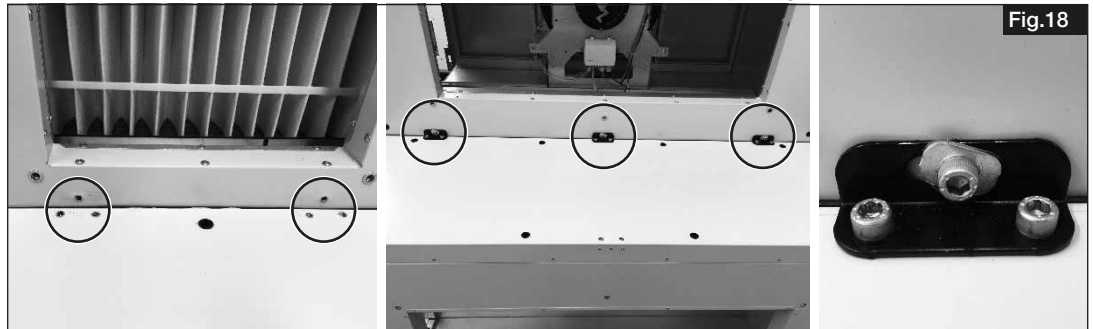

8. Open main switch cover. Check cable thickness for the power connection (see Fig.19). Connect the cables to the terminals and close the main switch cover.

NOTE

For this purpose, follow the corresponding wiring diagrams in the installation and operating instructions for the AIR1 unit!

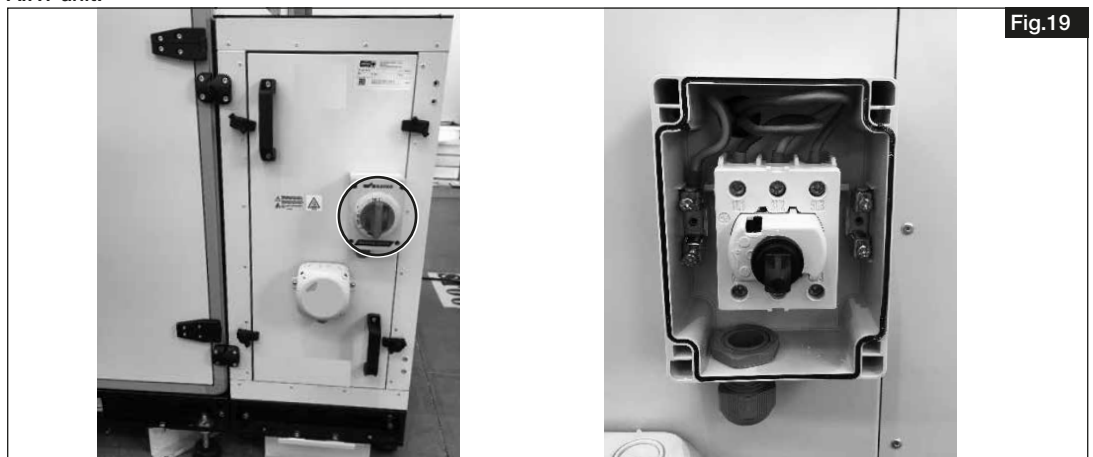

9. Open terminal box cover. Check cable thickness for power connection. Connect the cables to the terminals and close the terminal box cover (see Fig.20).

NOTE

The cable connections can be found in the the wiring diagrams in the corresponding installation and operating instructions for the AIR1 unit.

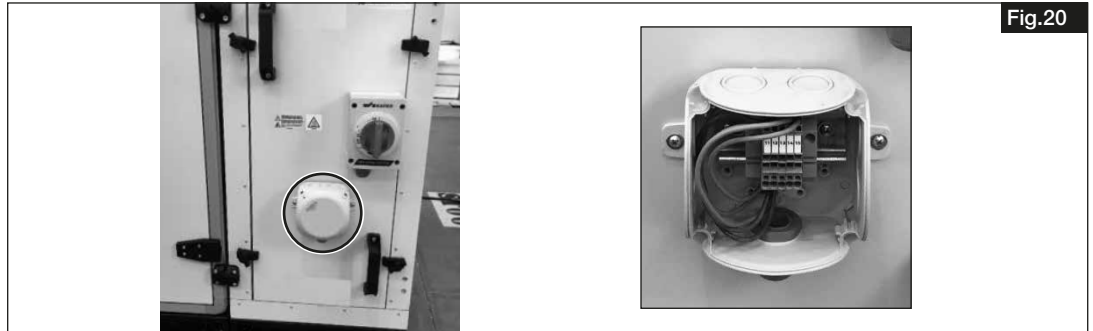

10. Connect the other cable end of the terminal box of the electrical auxiliary heater to a suitable connecting terminal in the terminal box of the unit (see wiring diagram in the installation and operating instructions for the corresponding AIR1 ventilation unit).

11. After installing the heating register, adjust the settings in the commissioning assistant. For this purpose, please refer to corresponding chapter in the installation and operating instructions for the respective AIR1 ventilation unit.

2.2.4 Electrical auxiliary heater for AIR1 XVP units

DANGER

The unit must be fully isolated from the mains power supply before all maintenance and installation work and opening the terminal compartment! The electrical connections must be carried out in accordance with the relevant wiring diagram and must only be carried out by qualified electricians. The electrical connection must be fully isolated until the final assembly!

1. Unlock the door with the attached key and open the doors (see Fig.21).



2. Insert electrical auxiliary heater (see Fig.9). Note label with the air flow direction (s. Fig.22).

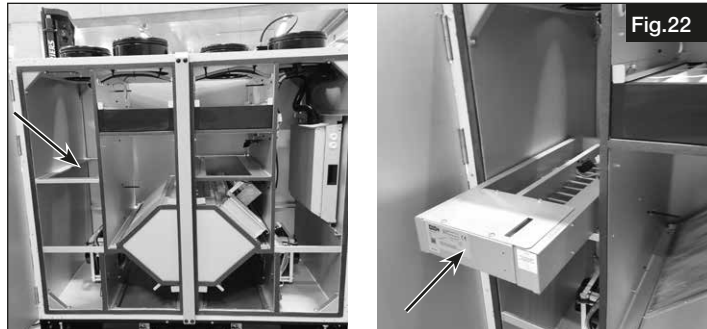

3. Tighten the screws. (Fig.23).



4. Plug the electrical connections on the electrical heater (s. Fig.24).



5. After installing the heating register, adjust the settings in the commissioning assistant. For this purpose, please refer to corresponding chapter in the installation and operating instructions for the respective AIR1 ventilation unit.

2.2.5 Electrical auxiliary heater for AIR1 XHP units



The unit must be fully isolated from the mains power supply before all maintenance and installation work and opening the terminal compartment! The electrical connections must be carried out in accordance with the relevant wiring diagram and must only be carried out by qualified electricians. The electrical connection must be fully isolated until the final assembly!

1. Unlock the door with the attached key and open the doors (see Fig.25).

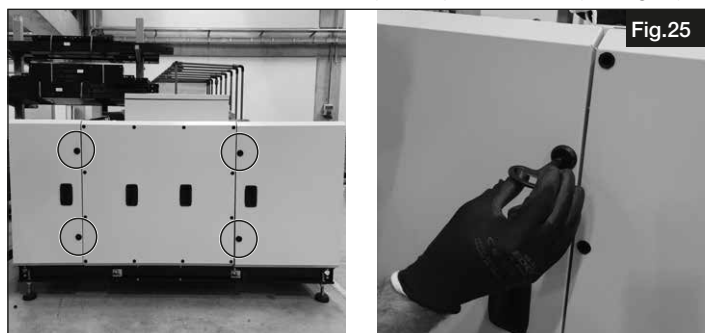

2. Insert electrical auxiliary heater (see Fig.26).



3. Plug the electrical connections on the electrical heater (see Fig.27).



4. After installing the heating register, adjust the settings in the commissioning assistant. For this purpose, please refer to corresponding chapter in the installation and operating instructions for the respective AIR1 ventilation unit.

CHAPTER 3

SERVICE AND MAINTENANCE

DANGER

WARNING



CHAPTER 4

RESET FUNCTION

DANGER

NOTE

3.1 Service and maintenance

Cleaning and maintenance work may only be carried out by an electrician.

⚠ Danger to life!

The unit must be fully isolated from the mains power supply before all maintenance and installation work and opening the terminal compartment!

Danger of electric shock, moving parts (fan) and hot surfaces.

Carry out maintenance after a waiting period of 3 minutes!

⚠ Risk of personal injury and material damage!

Internal sheet metal parts have sharp edges and notches that can cause scratches/injuries during installation and maintenance of the unit and/or accessories.

– The installation and maintenance of the unit may only be carried out by qualified specialist personnel.

– Suitable protective equipment must be worn.

The electrical auxiliary heater must be checked for contamination every 6 months. If there is dirt and dust on the electrical auxiliary heater, these can be removed with compressed air.

– When cleaning, it must be ensured that the electrical auxiliary heater is not damaged.

4.1 Reset function

⚠ Danger to life!

The unit must be fully isolated from the mains power supply before all maintenance and installation work and opening the terminal compartment!

Danger of electric shock, moving parts (fan) and hot surfaces.

Carry out maintenance after a waiting period of 3 minutes!

Automatic reset: The automatic reset temperature is 70 °C. When a temperature of 70 °C is reached, the safety temperature limiter will be triggered and the pre-heater will be disconnected from the mains power supply. If the temperature falls below 70 °C, the electrical heater will automatically reactivate.

Manual reset: The manual reset temperature is 90 °C. When a temperature of 90 °C is reached, the safety temperature limiter will be triggered and the pre-heater will be disconnected from the mains power supply.

If the manual reset is triggered, there is most likely a problem with the heater.

Manual reset is only to be pushed if problem is identified and solved.

The manual reset switch is located directly on the electrical pre-heater.

4.1.1 Electrical auxiliary heater for AIR1 XC units

1. Unlatch and open the service doors. Support the door with your hand when opening (see Fig.28).



Fig.28

2. Pull the reset switch to reset the electrical auxiliary heater (see Fig.29).



Fig.29

4.1.2 Electrical auxiliary heater for AIR1 XH and RH units (1500, 2000, 3000)

1. Open the latch and turn the handles counter clockwise to open the doors (Fig.30).

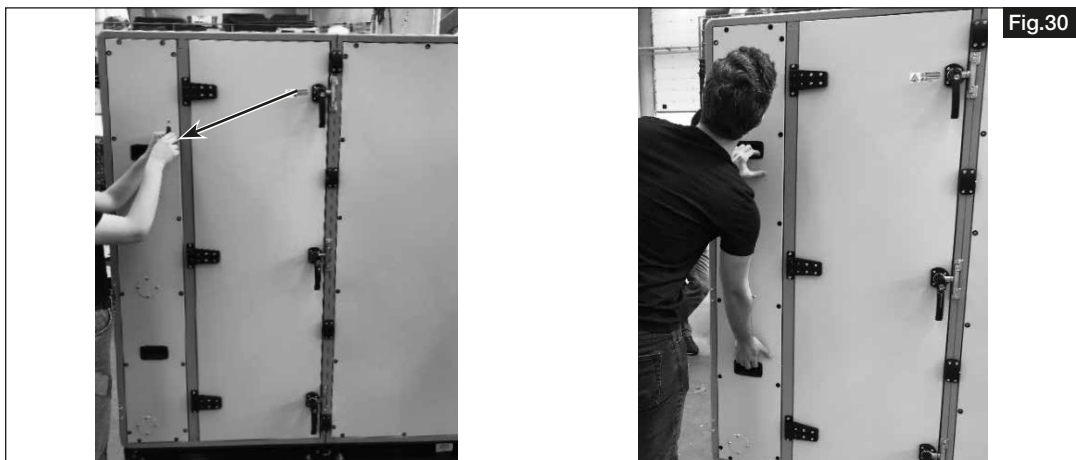

2. Press the RESET lever up for a manual reset (see Fig.31).

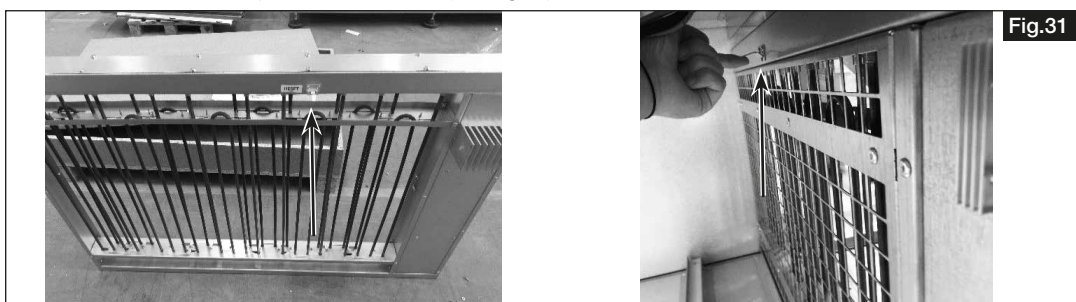

4.1.3 Electrical auxiliary heater for AIR1 RH units (5000, 6000, 8000, 9500, 12000, 15000)

1. Loosen the screws and remove the electrical heater to access the reset switch.
2. Press the reset switch up for a manual reset (Fig.32).



4.1.4 Electrical auxiliary heater for AIR1 XVP units

1. Unlock the door with the attached key and open the doors
2. Pull the reset switch to reset the electrical auxiliary heater, s. Fig.33.



4.1.5 Electrical auxiliary heater for AIR1 XHP units

1. Unlock the door with the attached key and open the doors
2. Pull the reset switch to reset the electrical auxiliary heater, s. Fig.34.

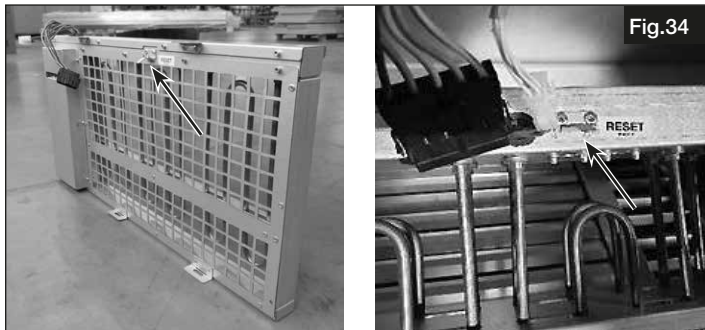

FRANÇAIS

SOMMAIRE

CHAPITRE 1 INFORMATIONS GÉNÉRALES	PAGE 2
1.1 Informations importantes	Page 2
1.2 Précautions et consignes de sécurité	Page 2
1.3 Demandes de garantie – Réserves du constructeur	Page 2
1.4 Domaines d'utilisation – Utilisation conforme.....	Page 2
1.5 Description des fonctionnalités.....	Page 2
CHAPITRE 2 INSTALLATION ET MISE EN SERVICE.....	PAGE 4
2.1 Consignes de montage générales.....	Page 4
2.1.1 Réception de la marchandise.....	Page 4
2.1.2 Stockage	Page 4
2.1.3 Transport	Page 4
2.1.4 Démontage et remontage	Page 4
2.1.5 Démontage et recyclage	Page 4
2.2 Montage mécanique	Page 5
2.2.1 Batterie de chauffe électrique pour les centrales AIR1 XC	Page 5
2.2.2 Batterie de chauffe électrique pour les centrales AIR1 XH et RH (1500, 2000, 3000).....	Page 6
2.2.3 Batterie de chauffe électrique pour les centrales AIR1 RH (5000, 6000, 8000, 9500, 12000, 15000)	Page 7
2.2.4 Batterie de chauffe électrique pour les centrales AIR1 XVP	Page 10
2.2.5 Batterie de chauffe électrique pour les centrales AIR1 XHP	Page 11
CHAPITRE 3 ENTRETIEN ET MAINTENANCE.....	PAGE 12
3.1 Entretien et maintenance.....	Page 12
CHAPITRE 4 FONCTION DE RÉINITIALISATION.....	PAGE 12
4.1 Fonction de réinitialisation	Page 12
4.1.1 Batterie de chauffe électrique pour les centrales AIR1 XC	Page 12
4.1.2 Batterie de chauffe électrique pour les centrales AIR1 XH et RH (1500, 2000, 3000).....	Page 13
4.1.3 Batterie de chauffe électrique pour les centrales AIR1 RH (5000, 6000, 8000, 9500, 12000, 15000) ...	Page 13
4.1.4 Batterie de chauffe électrique pour les centrales AIR1 XVP	Page 14
4.1.5 Batterie de chauffe électrique pour les centrales AIR XHP	Page 14

CHAPITRE 1

INFORMATIONS GÉNÉRALES

⚠ DANGER

⚠ DANGER

⚠ AVERTISSEMENT

⚠ ATTENTION

POINT IMPORTANT

1.1 Informations importantes

Il est important de bien lire et suivre l'ensemble des consignes suivantes pour le bon fonctionnement de l'appareil et pour la sécurité des utilisateurs. La section relative à l'entretien contient des informations importantes sur le remplacement des filtres et les activités de nettoyage et d'entretien requises. Il incombe généralement à l'utilisateur de procéder au remplacement des filtres. Les autres travaux de nettoyage et d'entretien doivent être effectués exclusivement par des électriciens qualifiés. Le chapitre « Installation et mise en service », qui contient des instructions d'installation importantes et les réglages de base de l'appareil, s'adresse aux installateurs professionnels.

⚠ L'alimentation électrique doit être maintenue hors tension jusqu'à la fin de l'installation !

Cet appareil ne peut être utilisé par des personnes (y compris des enfants) dont les capacités physiques, sensorielles ou mentales sont réduites ou qui manquent d'expérience ou de connaissances, sauf si elles sont surveillées ou formées par une personne responsable de leur sécurité. Les enfants doivent être surveillés afin de garantir qu'ils ne jouent pas avec l'appareil.

Le bureau d'études élabore le dossier technique du système. Des informations complémentaires peuvent être demandées à l'usine. Conserver la notice de montage et d'utilisation comme référence à proximité de l'appareil. Après le montage final, le document doit être remis à l'utilisateur (locataire / propriétaire).

1.2 Précautions et consignes de sécurité

Les symboles ci-contre indiquent une consigne de sécurité. Toutes les consignes de sécurité ainsi que les symboles doivent être impérativement respectés, afin d'éviter tout danger.

⚠ DANGER

Dangers pouvant entraîner la **mort ou des blessures graves** si les mesures ne sont pas respectées.

⚠ AVERTISSEMENT

Dangers pouvant entraîner la **mort ou des blessures graves** si les mesures ne sont pas respectées.

⚠ ATTENTION

Dangers pouvant entraîner des **blessures graves** si les mesures ne sont pas respectées.

POINT IMPORTANT

Dangers pouvant entraîner des **dommages matériels** si les mesures ne sont pas respectées.

1.3 Demandes de garantie – Réserves du constructeur

Si les consignes figurant dans cette notice ne sont pas correctement respectées, la garantie s'annule. Il en est de même pour toute implication de responsabilité du fabricant.

L'utilisation d'accessoires non conseillés ou proposés par Helios n'est pas permise. Les dégâts causés par cette mauvaise utilisation ne sont pas inclus dans la garantie.

1.4 Domaines d'utilisation – Utilisation conforme

Le chauffage électrique est exclusivement destiné à être utilisé en tant qu'accessoire pour les centrales AIR1 XC, XH, XHP, XVP et RH. L'utilisation conforme implique également le respect de la notice de montage et d'utilisation de la centrale ainsi que des intervalles d'inspection et de maintenance définis par HELIOS.

Tout usage inapproprié est interdit !

1.5 Description des fonctionnalités

Le chauffage électrique est utilisé pour augmenter la température de l'air soufflé en fonction de la température ambiante définie.

Désignation du produit	Puissance max. (kW)	Intensité absorbée max. (A)	Phases	Tension de fonctionnement (V)	Fréquence (Hz)	Poids (kg)	Indice de protection (sans toiture pare-pluie)	Indice de protection (avec toiture pare-pluie)
Batterie de chauffe électrique interne AIR1 XC								
AIR1-ENH XC 500	1,6	7	1	230	50	1,1	-	-
AIR1-ENH XC 700	2,3	3,3	3	400	50	1,9	-	-
AIR1-ENH XC 1000	3,6	5,2	3	400	50	3	-	-
AIR1-ENH XC 1400	4,5	6,5	3	400	50	3	-	-
AIR1-ENH XC 2200	7,05	10,2	3	400	50	3,6	-	-
AIR1-ENH XC 3200	10,5	15,2	3	400	50	6,7	-	-
Batterie de chauffe électrique interne AIR1 XH								
AIR1-ENH XH 1000	2,6	3,8	3	400	50	5,5	-	-
AIR1-ENH XH 1500	3,9	5,6	3	400	50	7	-	-
AIR1-ENH XH 2500	6,6	9,5	3	400	50	10	-	-
AIR1-ENH XH 3500	9,6	13,9	3	400	50	12,5	-	-
AIR1-ENH XH 4500	12,9	18,6	3	400	50	15	-	-
AIR1-ENH XH 5500	17,7	25,5	3	400	50	17	-	-
AIR1-ENH XH 7000	21,0	30,3	3	400	50	19	-	-
AIR1-ENH XH 8500	22,0	31,8	3	400	50	20	-	-

Désignation du produit	Puissance max. (kW)	Intensité absorbée max. (A)	Phases	Tension de fonctionnement (V)	Fréquence (Hz)	Poids (kg)	Indice de protection (sans toiture pare-pluie)	Indice de protection (avec toiture pare-pluie)
Batterie de chauffe électrique interne AIR1 RH								
AIR1-ENH RH 1500	4,2	6,06	3	400	50	8	-	-
AIR1-ENH RH 2000	5,8	8,37	3	400	50	10	-	-
AIR1-ENH RH 3000	9,1	13,13	3	400	50	15	-	-
Module batterie de chauffe électrique externe AIR1 RH								
AIR1-ENH RH 5000	15,6	22,52	3	400	50	110	IP31	IP56
AIR1-ENH RH 6000	18,1	26,13	3	400	50	126	IP31	IP56
AIR1-ENH RH 8000	22	31,75	3	400	50	135	IP31	IP56
AIR1-ENH RH 9500	29,2	42,15	3	400	50	150	IP31	IP56
AIR1-ENH RH 12000	38,9	56,15	3	400	50	174	IP31	IP56
AIR1-ENH RH 15000	44	63,51	3	400	50	211	IP31	IP56
Batterie de chauffe électrique AIR1 XVP								
AIR1-ENH XVP 850	2,96	12,9	1	230	50	5,5	-	-
AIR1-ENH XVP 1250	4,52	6,5	3	400	50	6,5	-	-
AIR1-ENH XVP 1800	6,51	9,4	3	400	50	7	-	-
AIR1-ENH XVP 2500	9,04	13	3	400	50	8	-	-
AIR1-ENH XVP 3500	12,65	18,3	3	400	50	12	-	-
Batterie de chauffe électrique AIR1 XHP								
AIR1-ENH XHP 750	2,7	11,7	1	230	50	2,8	-	-
AIR1-ENH XHP 1000	3,6	5,2	3	400	50	7	-	-
AIR1-ENH XHP 1500	5,4	7,8	3	400	50	8	-	-
AIR1-ENH XHP 2500	9,0	13	3	400	50	10	-	-

Dimensions du module batterie électrique externe

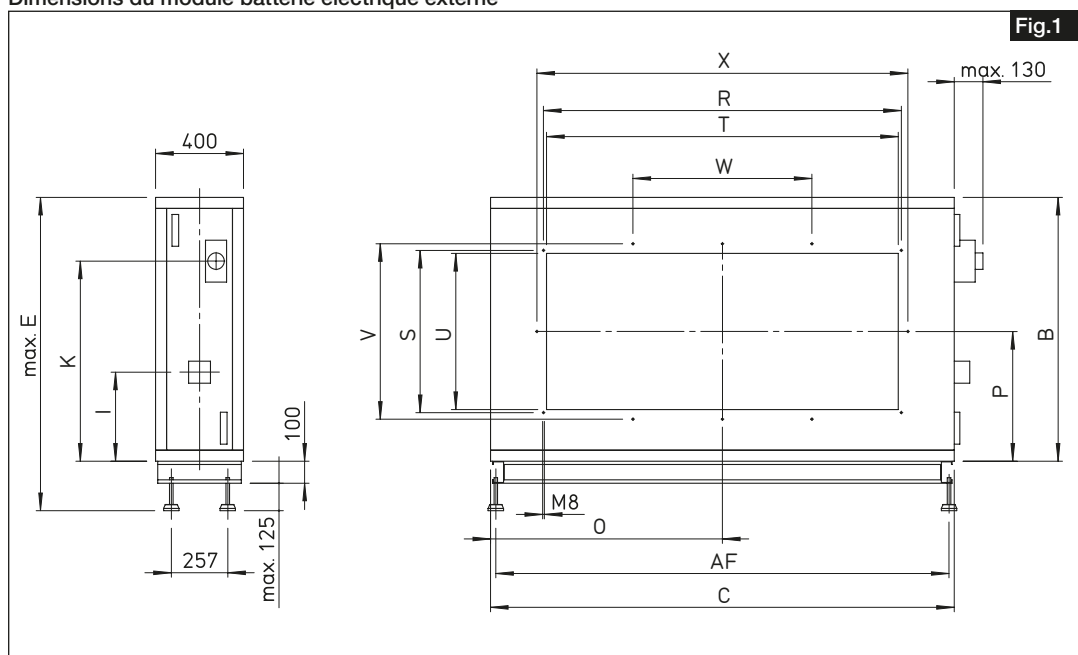

Type	B	C	E	I	K	O	P	R	S	T	U	V	W	X	AF
AIR1-ENH RH 5000	780	1 240	1005	300	465	620	375	883	438	855	410	498	-	-	1192
AIR1-ENH RH 6000	830	1 360	1055	300	465	680	400	883	438	855	410	498	-	-	1312
AIR1-ENH RH 8000	950	1 610	1175	350	515	805	465	1 083	438	1 055	410	498	361,1	-	1562
AIR1-ENH RH 9500	1 000	1 710	1225	350	515	855	490	1 228	438	1 200	410	498	409,4	-	1662
AIR1-ENH RH 12000	1 080	1 860	1305	350	515	930	530	1 503	538	1 475	510	598	501,1	1 563	1812
AIR1-ENH RH 15000	1 200	2 110	1425	350	515	1 055	590	1 628	738	1 600	710	798	814,2	1 688	2062

CHAPITRE 2

INSTALLATION ET
MISE EN SERVICE
 AVERTISSEMENT

 DANGER

POINT IMPORTANT

 DANGER

 DANGER

 AVERTISSEMENT

 DANGER

2.1 Consignes de montage générales

 **Risque de dommages corporels et matériels !**

Les pièces en tôle situées à l'intérieur présentent des arêtes coupantes et des encoches qui peuvent provoquer des rayures/blessures lors de l'installation et de l'entretien de l'appareil et/ou des accessoires.

- L'installation et la maintenance de l'appareil doivent exclusivement être effectués par un personnel qualifié.
- Porter un équipement de protection individuelle.

2.1.1 Réception de la marchandise

Dès réception, vérifier l'état et la conformité du matériel commandé. En cas de dégâts, les signaler immédiatement en mentionnant le nom du transporteur. Attention, le non-respect de ces procédures peut entraîner le rejet de la réclamation.

2.1.2 Stockage

Pour un stockage de longue durée et pour éviter toute détérioration préjudiciable, il convient de se conformer aux instructions suivantes :

Protéger avec un emballage sec, étanche à l'air et à la poussière (sac en matière synthétique contenant des sachets déshydrateurs et un indicateur d'humidité). Stocker le matériel dans un endroit à l'abri de la pluie, exempt de vibrations et de variations de températures excessives (plage de température ambiante : 0 °C min. / + 40 °C max.). Les dommages dus à de mauvaises conditions de transport ou de stockage ou à une utilisation anormale sont décelables et ne sont pas couverts par la garantie.

2.1.3 Transport

Le transport doit être effectué avec soin. Il est préférable de laisser l'appareil dans son emballage d'origine jusqu'au moment du montage afin d'éviter d'éventuels dommages et salissures.

Le transport doit être effectué par du personnel formé et expérimenté et les mesures de sécurité nécessaires doivent être prises pour éviter tout basculement ou glissement de l'appareil. Lors du transport de l'appareil, il convient de veiller à la répartition équitable du poids.

 **Tout transport inapproprié peut causer des dommages corporels ou matériels !**

- Il convient de veiller à ce que le dispositif de transport / levage soit adapté au transport du poids et de la taille requis.
- S'assurer que l'appareil est bien fixé avant de le soulever.

Les charges lourdes peuvent causer des dégâts matériels !

Avant de décharger, s'assurer que le dispositif de transport / levage dispose d'une capacité suffisante pour le poids requis.

 **Risque de dommages corporels et matériels !**

Le centre de gravité des paquets peut être décentré. Si un élément n'est pas soulevé correctement, il risque de basculer. La chute ou le basculement des éléments peut entraîner des blessures graves.

Lors du levage, le centre de gravité des éléments doit être vertical par rapport aux anneaux de levage.

2.1.4 Démontage et remontage

 **Danger de mort par choc électrique !**

Un choc électrique peut causer la mort ou de graves blessures.

- S'assurer que l'appareil est hors tension et isolé. Mettre l'appareil à la terre, le court-circuiter et protéger les composants adjacents sous tension.
- Avant le démontage ou le remontage, l'appareil doit être déconnecté du réseau électrique.

 **Risque de dommages corporels et matériels !**

Le démontage et le remontage de l'appareil ne relèvent pas de la maintenance courante.

- Le démontage et le remontage de l'appareil doivent exclusivement être effectués par un personnel qualifié.

2.1.5 Démontage et recyclage

 **Risque de mort par électrocution !**

Lors du démontage, les parties sous tension peuvent déclencher un choc électrique. Avant le démontage, mettre l'appareil hors tension et éviter tout redémarrage intempestif !

Les pièces, composants et matériel démonté arrivés en fin de vie (usure, corrosion, dégradation, etc.), sans conséquences nuisibles immédiates, sont à recycler selon les normes et réglementations nationales et internationales. Idem pour les produits consommables (huile, graisse, etc.).

La réutilisation consciente ou inconsciente de matériel usé (hélices, turbines, courroies, etc.) peut représenter un danger pour les personnes et pour l'environnement, tout comme pour les machines et les installations. Il est important de connaître et respecter les normes locales.

Pensez à notre environnement, avec le recyclage vous apportez une contribution à la protection de l'environnement !

DANGER

AVERTISSEMENT



2.2 Montage mécanique

⚠ Danger de mort par choc électrique !

L'installation et le raccordement de l'appareil doivent exclusivement être effectués par un personnel qualifié. Le raccordement électrique doit être réalisé par une personne dûment habilitée à intervenir sur l'appareil et disposant d'une formation professionnelle et d'une expérience adéquates quant aux prescriptions applicables en matière de prévention des accidents et aux règles reconnues en matière de sécurité et de santé.

Risque de choc électrique et risque lié aux surfaces chaudes.

⚠ Risque de dommages corporels et matériels !

Les pièces en tôle situées à l'intérieur présentent des arêtes coupantes et des encoches qui peuvent provoquer des rayures/blessures lors de l'installation et de l'entretien de l'appareil et/ou des accessoires.

- L'installation et la maintenance de l'appareil doivent exclusivement être effectués par un personnel qualifié.
- Porter un équipement de protection individuelle.

2.2.1 Batterie de chauffe électrique pour les centrales AIR1 XC

1. Déverrouiller les trappes de visite et les ouvrir. Soutenir les trappes avec les mains lors de l'ouverture (voir Fig.2).



2. Desserrer les vis de la trappe de visite centrale (voir Fig.3).



3. Faire glisser la trappe de visite en direction du boîtier électrique pour la retirer (voir Fig.4).

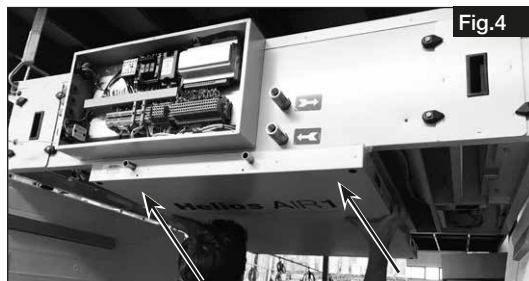

4. Le cas échéant, retirer la plaque de support (voir Fig.5).



5. Installer la batterie électrique et monter les poignées étoiles (voir Fig.6).

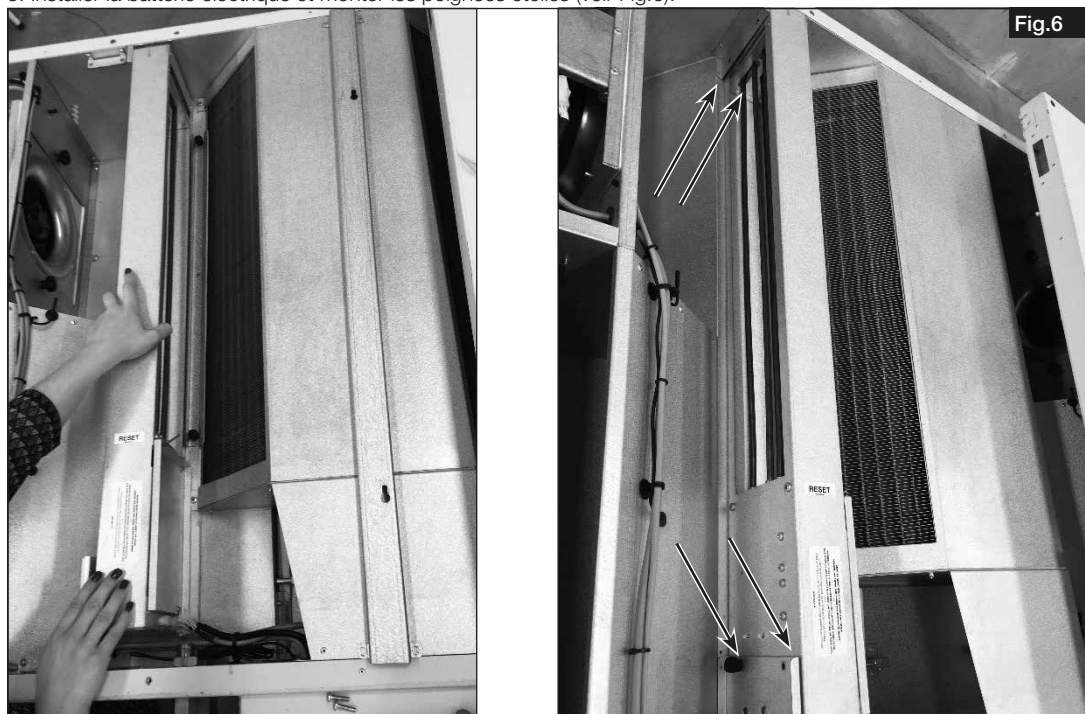

6. Raccorder la batterie électrique à l'aide du connecteur (voir Fig.7).

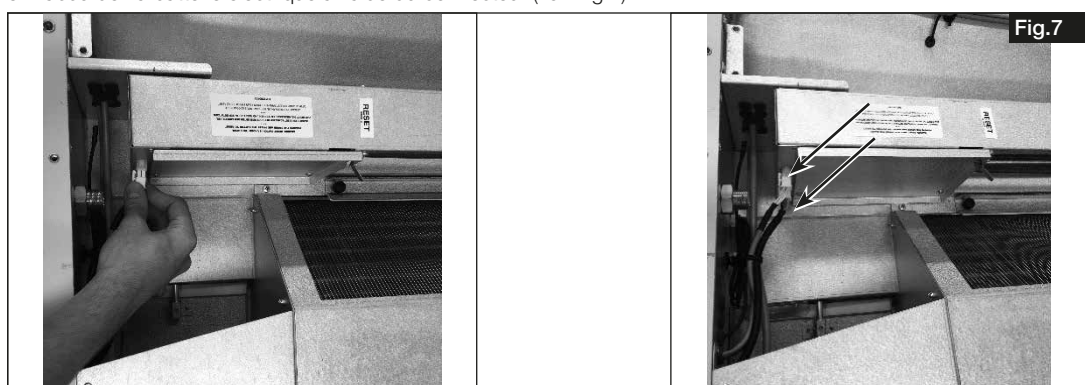

7. Après l'installation de la batterie de chauffe, procéder aux réglages dans l'assistant de mise en service. Pour ce faire, veuillez consulter le chapitre correspondant de la notice de montage et d'utilisation de la centrale AIR1 concernée.

2.2.2 Batterie de chauffe électrique pour les centrales AIR1 XH et RH (1500, 2000, 3000)

⚠ DANGER

Mettre impérativement l'appareil hors tension avant tous travaux d'entretien, d'installation ou avant l'ouverture du boîtier électronique ! Le raccordement électrique doit être effectué par un électricien qualifié selon les schémas de raccordement de cette notice. L'alimentation électrique doit être maintenue hors tension jusqu'à la fin de l'installation !

1. Retirer la trappe de visite (voir Fig.8).



2. Installer la batterie électrique (voir Fig.9). Respecter la direction indiquée sur l'étiquette pour les flux d'air.



3. Raccorder la batterie électrique à l'aide du connecteur (voir Fig.10).

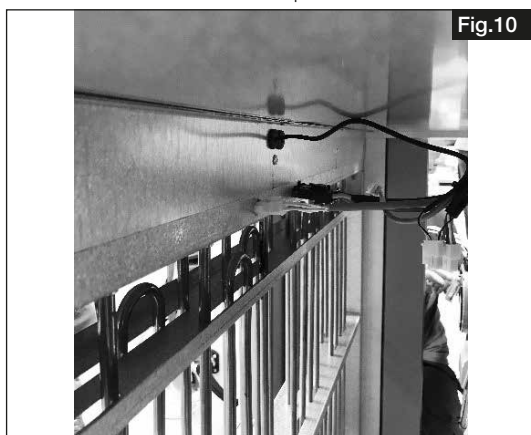

4. Après l'installation de la batterie de chauffe, procéder aux réglages dans l'assistant de mise en service. Pour ce faire, veuillez consulter le chapitre correspondant de la notice de montage et d'utilisation de la centrale AIR1 concernée.

2.2.3 Batterie de chauffe électrique pour les centrales AIR1 RH (5000, 6000, 8000, 9500, 12000, 15000)



Mettre impérativement l'appareil hors tension avant tous travaux d'entretien, d'installation ou avant l'ouverture du boîtier électrique ! Le raccordement électrique doit être effectué par un électricien qualifié selon les schémas de raccordement de cette notice. L'alimentation électrique doit être maintenue hors tension jusqu'à la fin de l'installation !

Lieu de montage

Lors de l'installation de l'appareil, les critères suivants doivent être respectés afin de garantir un accès facile pour les travaux d'entretien et de maintenance (Fig.11).

La valeur A désigne la distance minimale pour l'accès maintenance du chauffage à eau chaude.

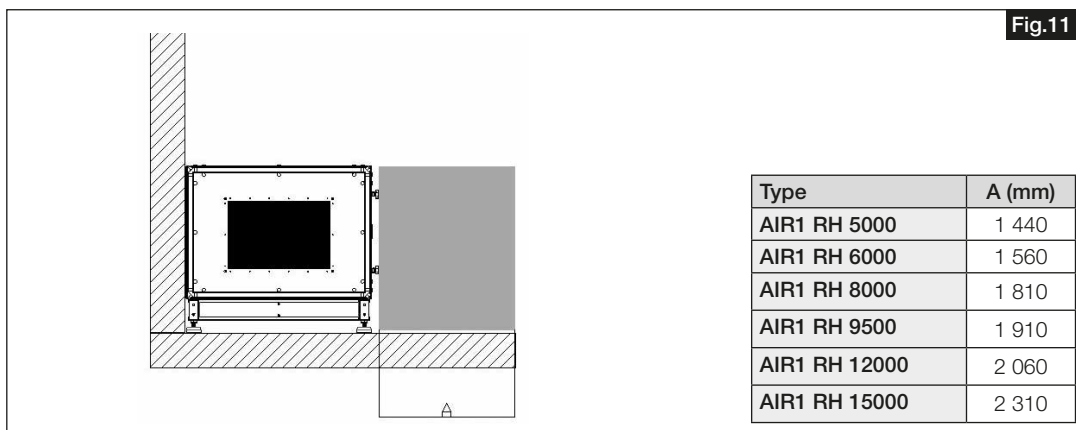

1. Appliquer des bandes d'étanchéité aux endroits où le module est accolé à la centrale AIR1 (voir Fig.12).

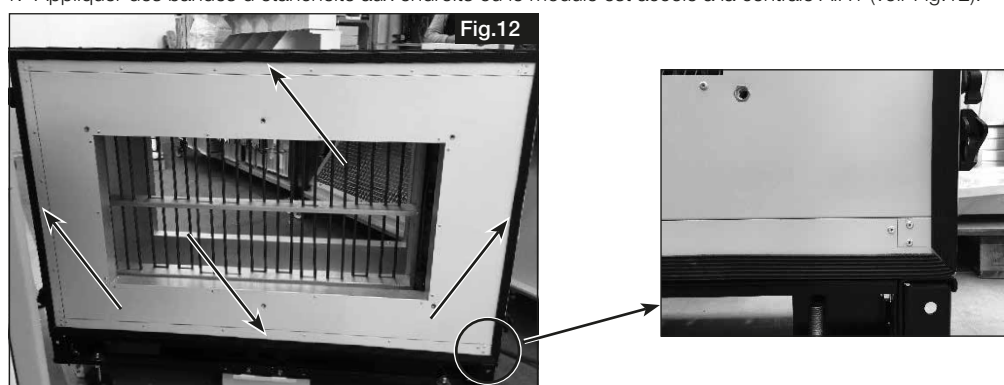

2. Retirer les cache-vis de la centrale avant d'installer le module (voir Fig.13).

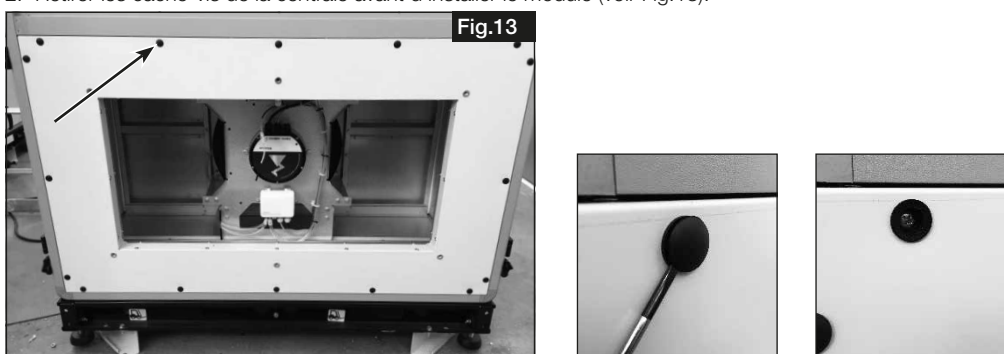

3. Retirer le capteur de température de l'alimentation de la centrale. Rapprocher le module et la centrale et raccorder le connecteur de la centrale avec le module de chauffage électrique (voir Fig.14).

POINT IMPORTANT

Il est recommandé de retirer la batterie électrique du module afin de faciliter l'accès aux raccords.



4. Raccorder le capteur de température (inclus dans la livraison) au chauffage du côté de l'air soufflé. Fixer le câble du capteur à la pièce en tôle à l'aide d'un serre-câble (voir Fig.15).

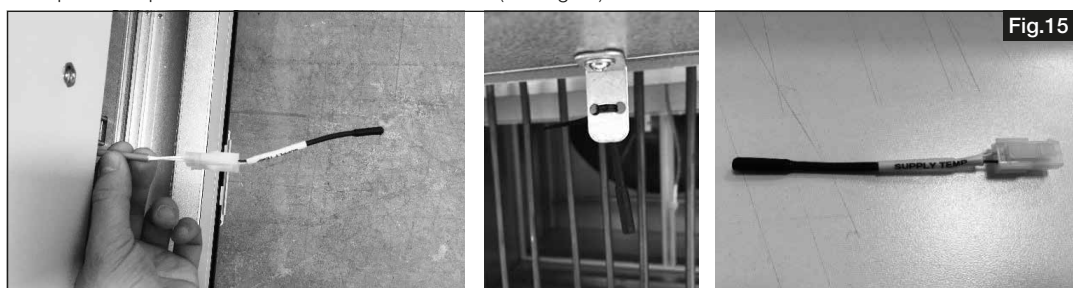

5. Monter les éléments d'assemblage du module sur la centrale et le module (voir Fig.16).

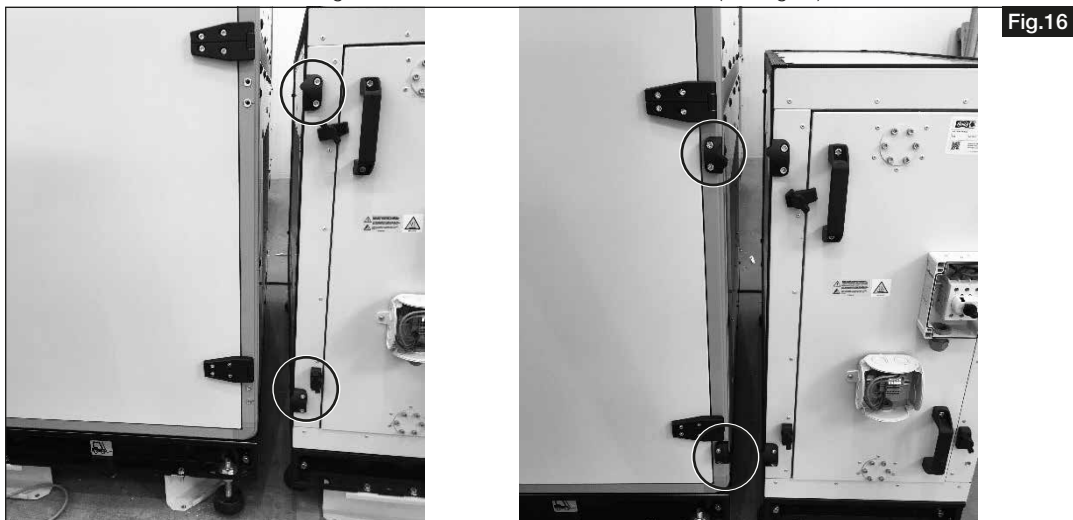

6. Bien serrer la vis (voir Fig.17).

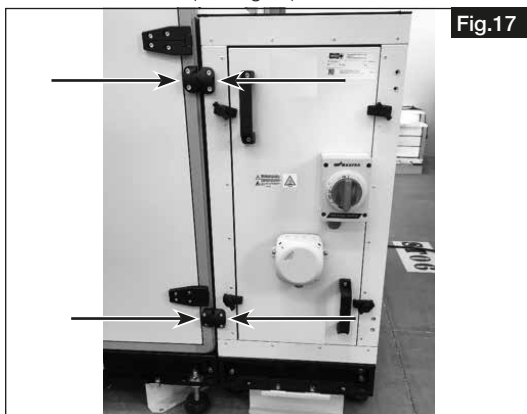

7. Monter les pièces en tôle sur le module. Relier la centrale au module comme indiqué ci-après (voir Fig.18).

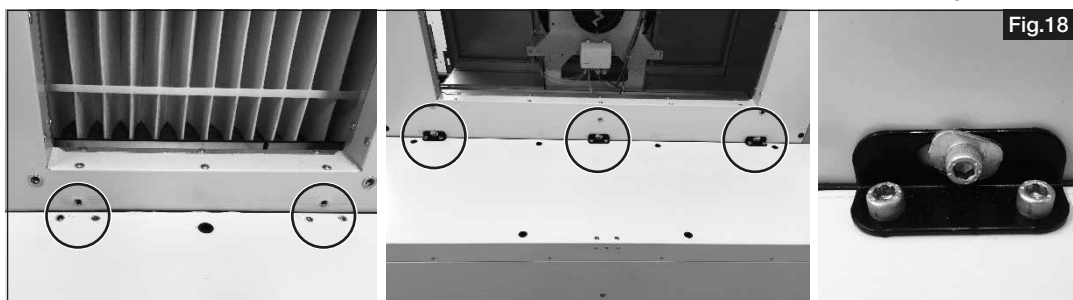

8. Ouvrir le couvercle de l'interrupteur principal. Vérifier la section du câble utilisé pour le raccordement électrique (voir Fig.19). Raccorder les câbles aux bornes et fermer le couvercle de l'interrupteur principal.

REMARQUE

Pour ce faire, veuillez respecter les schémas de raccordement correspondants figurant dans la notice de montage et d'utilisation de la centrale AIR1 !

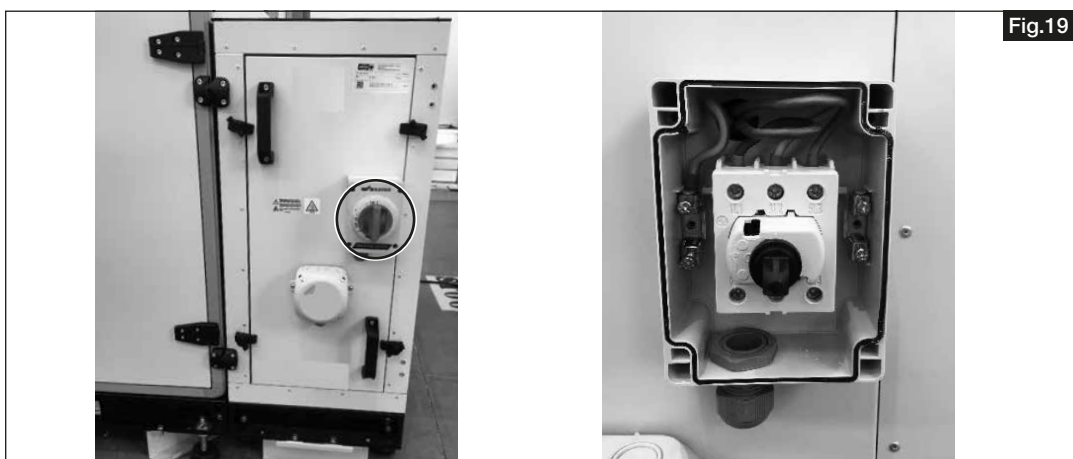

9. Ouvrir le couvercle du boîtier électrique. Vérifier la section du câble utilisé pour le raccordement électrique. Raccorder les câbles aux bornes et fermer le couvercle du boîtier électrique (voir Fig.20).

REMARQUE

Les raccordements des câbles sont détaillés dans les schémas de raccordement figurant dans la notice de montage et d'utilisation de la centrale AIR1.

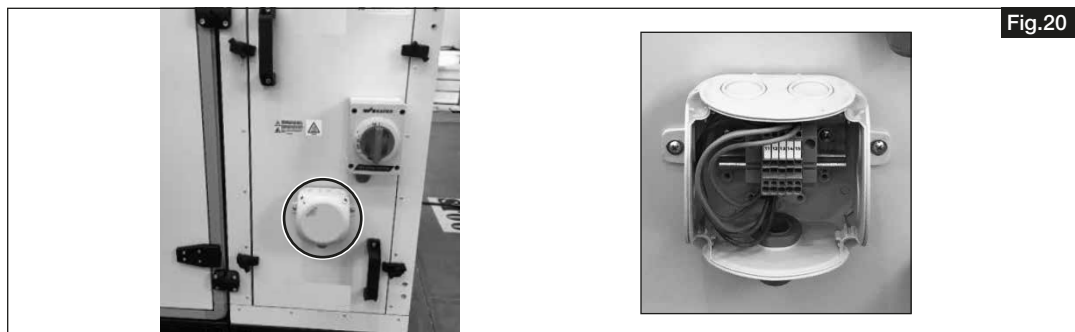

10. Raccorder l'autre extrémité du câble du boîtier de la batterie de chauffe électrique aux bornes appropriées dans le boîtier électrique de la centrale (se référer au schéma de raccordement figurant dans la notice de montage et d'utilisation de la centrale AIR1 concernée).

11. Après l'installation de la batterie de chauffe, procéder aux réglages dans l'assistant de mise en service. Pour ce faire, veuillez consulter le chapitre correspondant de la notice de montage et d'utilisation de la centrale AIR1 concernée.

2.2.4 Batterie de chauffe électrique pour les centrales AIR1 XVP

DANGER

Mettre impérativement l'appareil hors tension avant tous travaux d'entretien, d'installation ou avant l'ouverture du boîtier électrique ! Le raccordement électrique doit être effectué par un électricien qualifié selon les schémas de raccordement de cette notice. L'alimentation électrique doit être maintenue hors tension jusqu'à la fin de l'installation !

1. Déverrouiller les portes avec la clé fournie et ouvrir les portes (voir Fig.21).



2. Installer la batterie électrique (voir Fig.22). Respecter la direction indiquée sur l'étiquette pour les flux d'air.



3. Serrer les vis. (Fig.23).



4. Raccorder la batterie électrique à l'aide du connecteur (voir Fig.24).



5. Après l'installation de la batterie de chauffe, procéder aux réglages dans l'assistant de mise en service. Pour ce faire, veuillez consulter le chapitre correspondant de la notice de montage et d'utilisation de la centrale AIR1 concernée.

2.2.5 Batterie de chauffe électrique pour les centrales AIR1 XHP

DANGER

Mettre impérativement l'appareil hors tension avant tous travaux d'entretien, d'installation ou avant l'ouverture du boîtier électrique ! Le raccordement électrique doit être effectué par un électricien qualifié selon les schémas de raccordement de cette notice. L'alimentation électrique doit être maintenue hors tension jusqu'à la fin de l'installation !

1. Déverrouiller les portes avec la clé fournie et ouvrir les portes (voir Fig.25).

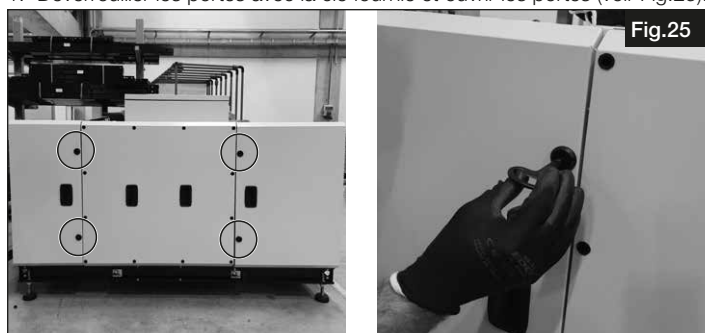

2. Installer la batterie électrique (voir Fig.26).



3. Raccorder la batterie électrique à l'aide du connecteur (s. Fig.27).



4. Après l'installation de la batterie de chauffe, procéder aux réglages dans l'assistant de mise en service. Pour ce faire, veuillez consulter le chapitre correspondant de la notice de montage et d'utilisation de la centrale AIR1 concernée.

CHAPITRE 3

ENTRETIEN ET MAINTENANCE



CHAPITRE 4

FONCTION DE RÉINITIALISATION



REMARQUE

3.1 Entretien et maintenance

Les travaux de nettoyage et de maintenance doivent être effectués exclusivement par un électricien qualifié.

⚠ Danger de mort !

Mettre impérativement l'appareil hors tension avant tous travaux d'entretien, d'installation et avant l'ouverture du coffret électrique !

Risques de choc électrique, pièces mobiles (ventilateur) et surfaces chaudes.

Attendre 3 minutes avant d'effectuer la maintenance !

⚠ Risque de dommages corporels et matériels !

Les pièces en tôle situées à l'intérieur présentent des arêtes coupantes et des encoches qui peuvent provoquer des rayures/blessures lors de l'installation et de l'entretien de l'appareil et/ou des accessoires.

– L'installation et la maintenance de l'appareil doivent exclusivement être effectués par un personnel qualifié.

– Porter un équipement de protection individuelle.

L'absence de saleté au niveau du chauffage électrique doit être vérifiée tous les 6 mois. En présence de saletés et de poussières sur le chauffage électrique, celles-ci peuvent être éliminées avec de l'air.

– Veiller à ne pas endommager le chauffage électrique lors du nettoyage.

4.1 Fonction de réinitialisation

⚠ Danger de mort !

Mettre impérativement l'appareil hors tension avant tous travaux d'entretien, d'installation et avant l'ouverture du coffret électrique!

Risques de choc électrique, pièces mobiles (ventilateur) et surfaces chaudes.

Attendre 3 minutes avant d'effectuer la maintenance !

Réinitialisation automatique : la température de réinitialisation automatique est de 70 °C. Lorsque cette température de sécurité est atteinte, le thermostat de sécurité se déclenche et le préchauffage est déconnecté de l'alimentation électrique. Lorsque la température repasse en dessous de 70 °C, le chauffage électrique redémarre automatiquement.

Réinitialisation manuelle : la température de réinitialisation manuelle est de 90 °C. Lorsque cette température de sécurité est atteinte, le thermostat de sécurité se déclenche et le préchauffage est déconnecté de l'alimentation électrique.

Si la réinitialisation manuelle est activée, il y a très probablement un problème avec le chauffage.

Manual reset is only to be pushed if problem is identified and solved.

Le bouton de réinitialisation manuelle se situe directement sur le préchauffage électrique.

4.1.1 Batterie de chauffe électrique pour les centrales AIR1 XC

1. Déverrouiller les trappes de visite et les ouvrir. Soutenir les trappes avec les mains lors de l'ouverture (voir Fig.28).



2. Appuyer sur le bouton de réinitialisation (Reset) pour réinitialiser le chauffage électrique (voir Fig.29).



4.1.2 Batterie de chauffe électrique pour les centrales AIR1 XH et RH (1500, 2000, 3000)

1. Ouvrir le verrou et tourner les poignées dans le sens inverse des aiguilles d'une montre pour ouvrir les portes (voir Fig.30).

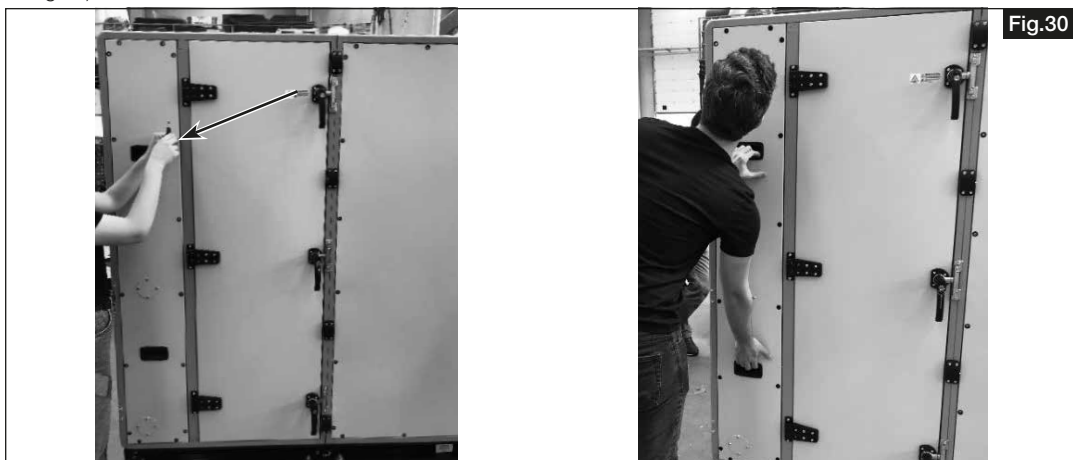

2. Pour effectuer une réinitialisation manuelle, pousser le levier de réinitialisation (RESET) vers le haut (voir Fig.31).



4.1.3 Batterie de chauffe électrique pour les centrales AIR1 RH (5000, 6000, 8000, 9500, 12000, 15000)

1. Desserrer les vis et retirer le chauffage électrique pour accéder au bouton de réinitialisation.
2. Pousser le bouton de réinitialisation vers le haut pour procéder à la réinitialisation manuelle (voir Fig.32).



4.1.4 Batterie de chauffe électrique pour les centrales AIR1 XVP

1. Déverrouiller les portes avec la clé fournie et ouvrir les portes.
2. Appuyer sur le bouton de réinitialisation (Reset) pour réinitialiser le chauffage électrique, voir Fig.33.



4.1.5 Batterie de chauffe électrique pour les centrales AIR XHP

1. Déverrouiller les portes avec la clé fournie et ouvrir les portes.
2. Appuyer sur le bouton de réinitialisation (Reset) pour réinitialiser le chauffage électrique, voir Fig.34.

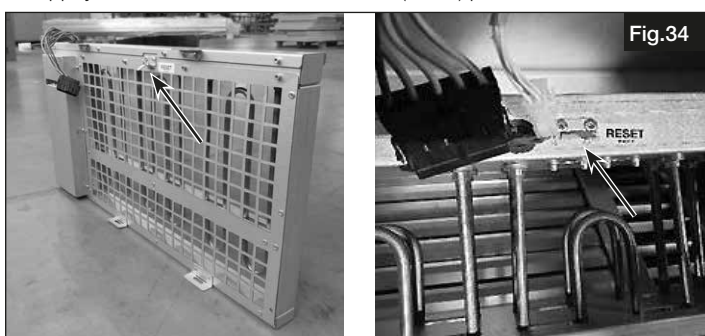



Als Referenz am Gerät griffbereit aufbewahren!
Please keep this manual for reference with the unit!
Conservez cette notice à proximité de l'appareil!

Druckschrift-Nr.
Print-No.
N° Réf.

29 662-003/-/V01/0124

www.heliosventilatoren.de

Service und Information

D HELIOS Ventilatoren GmbH + Co KG · Lupfenstraße 8 · 78056 VS-Schwenningen
CH HELIOS Ventilatoren AG · Tannstrasse 4 · 8112 Otelfingen
A HELIOS Ventilatoren · Postfach 854 · Siemensstraße 15 · 6023 Innsbruck

F HELIOS Ventilateurs · Le Carré des Aviateurs · 157 avenue Charles Floquet · 93155 Le Blanc Mesnil Cedex
GB HELIOS Ventilation Systems Ltd. · 5 Crown Gate · Wyncolls Road · Severalls Industrial Park · Colchester · Essex · CO4 9HZ