

MONTAGE- UND BETRIEBSVORSCHRIFT

1.0 Wichtige Informationen

Zur Sicherstellung einer einwandfreien Funktion und zur eigenen Sicherheit sind alle nachstehenden Vorschriften genau durchzulesen und zu beachten.

1.1 Garantieansprüche – Haftungsausschluss

Wenn die nachfolgenden Ausführungen nicht beachtet werden, entfällt unsere Gewährleistung. Gleiches gilt für Haftungsansprüche an den Hersteller. Der Gebrauch von Zubehörteilen, die nicht von Helios empfohlen oder angeboten werden, ist nicht statthaft. Eventuell auftretende Schäden unterliegen nicht der Gewährleistung.

1.2 Vorschriften – Richtlinien

Bei ordnungsgemäßer Installation und bestimmungsgemäßem Betrieb entsprechen die Typen den zum Zeitpunkt der Herstellung gültigen Vorschriften.

1.3 Sendungsannahme

Die Sendung ist sofort bei Anlieferung auf Beschädigungen und Typenrichtigkeit zu prüfen. Falls Schäden vorliegen, umgehend Schadensmeldung unter Hinzuziehung des Transportunternehmens veranlassen. Bei nicht fristgerechter Reklamation gehen evtl. Ansprüche verloren.

1.4 Einlagerung

Bei Einlagerung über einen längeren Zeitraum sind zur Verhinderung schädlicher Einwirkungen folgende Maßnahmen zu treffen:

- Verbindungs-Stück trocken, staubfrei und vor direkter Sonneneinstrahlung geschützt lagern.
- Der Lagerort muss erschütterungsfrei, wassergeschützt und frei von übermäßigen Temperaturschwankungen sein (10 °C bis 20 °C). Schäden, deren Ursprung in unsachgemäßem Transport, unsachgemäßer Einlagerung oder Inbetriebnahme liegen, sind nachweisbar und unterliegen nicht der Gewährleistung.
- Verbindungs-Stück spannungsfrei ohne Verformungen und dauerhafte Knickstellen lagern.

1.5 Eignungsnachweis

Temperaturbeständig -10 °C bis +80 °C.

1.6 Einsatzbereich

Die Verbindungs-Stücke AIR1-VS sind flexible Verbindungsstücke zur Montage zwischen dem AIR1-Lüftungsgerät und dem Kanalsystem. Sie unterbinden Körperschallübertragung und ermöglichen den Längenausgleich der Leitung bei Erwärmung.

2.0 Montage

Erforderliche Werkzeuge: Schraubenschlüssel, Zentrierdorne.

WICHTIG! Keine scharfkantigen Werkzeuge verwenden!

⚠ Beschädigungen des Gewebes sind unbedingt zu vermeiden!

Vor der Montage:

- Einbaulücke/Einbaumaße prüfen (s. Tabelle „Typenübersicht / Abmessungen“!)
- Kanal- und Ventilatorflansche reinigen.
- Die Anschlussflansche müssen glatt, plan und gratfrei sein.
- Die Schraubenlöcher der Anschlussflansche müssen fluchten.
- Verbindungs-Stück auf Beschädigungen überprüfen.

Montage AIR1-VS 30/15, 40/20, 50/20, 70/40:

- Die Dichtlippe des Verbindungs-Stücks dichtet direkt gegen das Lüftungsgerät und den Kanalflansch (s. Abb. 1).
- Befestigungsschrauben einsetzen und handfest anziehen.

- Das Verbindungsstück AIR1-VS 70/40 zusätzlich mit beiliegenden Metallklammern, entsprechend Abb. 1 am AIR1-Gerät befestigen.
- **⚠ Schrauben mit dem Kopf zum Balg hin einbauen. Andernfalls den Schraubenüberstand so kurz wählen, dass Beschädigungen durch den Schraubenbolzen am Flansch auch unter Druckbelastung und Dehnungsaufnahme ausgeschlossen sind.**
- Das geforderte Anzugsmoment (20 Nm bei Schraubengröße M8) der Flanschverschraubung kreuzweise mit einem Drehmomentschlüssel aufbringen.



Montage AIR1-VS 50/25, 50/30, 31/21, 35/31, 47/31, 58/41:

⚠ Diese Typen besitzen auf einer Seite eine Vorbiegung. Diese dient der Abdichtung zum Lüftungsgerät. Diese Seite in Richtung AIR1-Lüftungsgerät montieren (s. Abb. 2)!

- Die Dichtlippe des Verbindungs-Stücks dichtet direkt gegen das Lüftungsgerät und den Kanalflansch (s. Abb. 2).
- Befestigungsschrauben einsetzen und handfest anziehen.
- **⚠ Schrauben mit dem Kopf zum Balg hin einbauen. Andernfalls den Schraubenüberstand so kurz wählen, dass Beschädigungen durch den Schraubenbolzen am Flansch auch unter Druckbelastung und Dehnungsaufnahme ausgeschlossen sind.**
- Das geforderte Anzugsmoment (20 Nm bei Schraubengröße M8) der Flanschverschraubung kreuzweise mit einem Drehmomentschlüssel aufbringen.



Montage AIR1-VS 85/41, 105/41, 120/41, 147/51, 160/71:

⚠ Diese Typen besitzen auf einer Seite einen vormontierten Flansch. Dieser dient der Abdichtung zum Lüftungsgerät. Diese Seite in Richtung AIR1-Lüftungsgerät montieren!

- Der Flansch dichtet direkt gegen das Lüftungsgerät, die Dichtlippe des Balgs dichtet direkt gegen den Kanal.
- Befestigungsschrauben einsetzen und handfest anziehen.



- Beiliegende Kunststoff-Klammern in die Zwischenbohrung des Lüftungsgeräts schrauben, um den Flansch gegen das Lüftungsgerät zu spannen (s. Abb. 3)
- **⚠ Schrauben mit dem Kopf zum Balg hin einbauen. Andernfalls den Schraubenüberstand so kurz wählen, dass Beschädigungen durch den Schraubenbolzen am Flansch auch unter Druckbelastung und Dehnungsaufnahme ausgeschlossen sind.**
- Das geforderte Anzugsmoment (20 Nm bei Schraubengröße M8) der Flanschverschraubung kreuzweise mit einem Drehmomentschlüssel aufbringen.

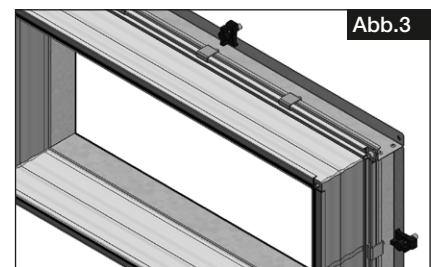

3.0 Wartung

- Reinigung des Verbindungs-Stücks mit Seifenlauge und anschließend mit klarem Wasser. Keine scharfkantigen Gegenstände, Drahtbürsten oder Schmirgelpapier verwenden.
 - Im Rahmen der Prüfung des Lüftungsgeräts müssen die Verbindungs-Stücke einer Sichtprüfung unterzogen werden.
- Überprüfen auf:**
- äußere Schäden am Balg oder Flansch wie Haarrisse, Scheuerstellen, Löcher, Versprödung oder extreme Knickstellen.
 - unzulässige Bewegungen, Versatz und Einbaulänge.
 - Korrosion und Verschleiß am gesamten Bauteil.
 - fester Sitz der Verschraubung

Allgemeine Hinweise:

- Verbindungs-Stück nicht anstreichen! Lösungsmittel greifen die Oberfläche an. Dauerhafte Funktion wird dadurch gefährdet.
- Bei Schweiß- und Schneidarbeiten die Gewebebälge abdecken und vor Hitze schützen. Anode und Kathode des E-Schweißanschlusses müssen immer auf dem gleichen Leitungsabschnitt liegen und dürfen nicht durch ein Verbindungs-Stück getrennt sein.

4.0 Typenübersicht / Abmessungen

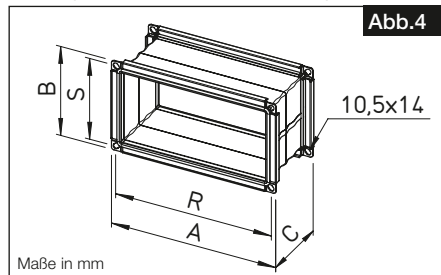

Art.-Nr.	Artikel-Bezeichnung	passend zu Lüftungsgerät	Profil	Außen A + B	Tiefe C	Lochmaß R + S	Anzahl Metall- Klammern	Anzahl Kunst- stoff-Klammern	Vorbie- gung	Inkl. Flansch
07400	AIR1-VS 30/15	AIR1 XC 500	20	343 x 193	max.145	320 x 170	-	-	nein	nein
07403	AIR1-VS 40/20	AIR1 XC 700	20	443 x 243	max.145	420 x 220	-	-	nein	nein
40740	AIR1-VS 50/20	AIR1 XC 1000	20	543 x 243	max. 145	520 x 220	-	-	nein	nein
07404	AIR1-VS 50/25	AIR1 XC 1400	20	543 x 293	max.145	520 x 270	-	-	ja	nein
07407	AIR1-VS 50/30	AIR1 XC 2200, AIR1 XVP 2500	20	543 x 343	max.145	520 x 320	-	-	ja	nein
07408	AIR1-VS 70/40	AIR1 XC 3200, AIR1 XVP 3500	20	743 x 443	max.145	720 x 420	2	-	nein	nein
04371	AIR1-VS 31/21	AIR1 XH 1000	20	363 x 258	max.145	343,3 x 238,3	-	-	ja	nein
04372	AIR1-VS 35/31	AIR1 XH 1500, RH 1500	20	398 x 358	max.145	378,3 x 338,3	-	-	ja	nein
04373	AIR1-VS 47/31	AIR1 XH 2500, RH 2000	20	518 x 358	max.145	498,3 x 338,3	-	-	ja	nein
04374	AIR1-VS 58/41	AIR1 XH 3500, XH 4500, RH 3000	20	628 x 458	max.145	608,3 x 438,3	-	-	ja	nein
04375	AIR1-VS 85/41	AIR1 XH 5500, RH 5000, RH 6000	20	905 x 466	max.220	883,3 x 438,3	-	2	nein	ja
04376	AIR1-VS 105/41	AIR1 XH 7000, RH 8000	20	1105 x 466	max.220	1083,3 x 438,3	-	4	nein	ja
04377	AIR1-VS 120/41	AIR1 XH 8500, RH 9500	20	1250 x 466	max.220	1228,3 x 438,3	-	4	nein	ja
04378	AIR1-VS 147/51	AIR1 RH 12000	20	1525 x 566	max.220	1503,3 x 538,3	-	6	nein	ja
04379	AIR1-VS 160/71	AIR1 RH 15000	20	1650 x 766	max.220	1628,3 x 738,3	-	8	nein	ja

Service / Information

D HELIOS Ventilatoren GmbH + Co KG · Lupfenstraße 8 · 78056 VS-Schwenningen

A HELIOS Ventilatoren · Postfach 854 · Siemensstraße 15 · 6023 Innsbruck

F HELIOS Ventilateurs · Le Carré des Aviateurs · 157 av. Charles Floquet · 93155 Le Blanc Mesnil Cedex

CH HELIOS Ventilatoren AG · Tannstrasse 4 · 8112 Otelfingen

GB HELIOS Ventilation Systems Ltd. · 5 Crown Gate · Wyncolls Road · Severalls Industrial Park · Colchester · Essex · CO4 9HZ

INSTALLATION AND OPERATING INSTRUCTIONS

1.0 Important information

In order to ensure proper functioning and personal safety, all of the following instructions must be read carefully and strictly observed.

1.1 Warranty claims – Exclusion of liability

If the following instructions are not observed, our warranty shall not be valid. The same applies to liability claims against the manufacturer. The use of accessory parts, which are not recommended or offered by Helios, is not permitted. Any possible damages are not covered by the warranty.

1.2 Regulations - Guidelines

If the unit is installed correctly and used for its intended purpose, it conforms to all applicable regulations at its date of manufacture.

1.3 Receipt

The shipment must be checked for damage and correctness immediately upon delivery. If there is any damage, promptly report the damage with the assistance of the transport company. If complaints are not made within the agreed period, any claims could be lost.

1.4 Storage

When storing for a prolonged time the following steps must be taken to prevent damaging effects:

- Store the flexible connector in a dry, dust-free place that is protected against direct sunlight.
- The storage location must be vibration-free, waterproof and free of excessive temperature fluctuations (10 °C to 20 °C). Damages due to improper transportation, storage or commissioning must be verified and are not covered by warranty.
- Store the flexible connector in a strain-free environment without deformations and permanent kinks.

1.5 Verification of suitability

Temperature-resistant -10 °C to +80 °C.

1.6 Area of application

The rectangular flexible connectors AIR1-VS are flexible connectors for installation between the AIR1 ventilation unit and the duct system. They prevent structure-borne sound transmission and allow length adjustment during heating.

2.0 Installation

Required tools: Spanner, centring pins.

IMPORTANT! Do not use sharp-edged tools!

⚠ Damage to the fabric must be avoided at all costs!

Prior to installation:

- Check installation gaps/dimensions (see table "Type overview / Dimensions")!
- Clean duct and fan flange.
- The connection flanges must be flat, smooth and free from burrs.
- The screw holes in the connection flange must align.
- Check rectangular flexible connector for damage.

Installation AIR1-VS 30/15, 40/20, 50/20, 70/40:

- The sealing lip on the flexible connector seals directly against the duct flange (see Fig. 1).
- Insert and hand-tighten fixing screws.
- Additionally fasten the rectangular flexible connector AIR1-VS 70/40 to the AIR1 unit with provided metal brackets according to Fig. 1.

- **⚠ Insert screws with the head to the bellows. Otherwise, ensure that the screw protrusion is short enough that damage to the flange by the screw bolts is ruled out under pressure stress and expansion absorption.**
- Apply the required tightening torque (20 Nm for screw size M8) for the flange screw connection crosswise with a torque spanner.



Installation AIR1-VS 50/25, 50/30, 31/21, 35/31, 47/31, 58/41:

⚠ These types have pre-bending on one side. This serves as a seal for the ventilation unit. Install this side in the direction of the AIR1 ventilation unit (see Fig. 2)!

- The sealing lip on the flexible connector seals directly against the duct flange (see Fig. 2).
- Insert and hand-tighten fixing screws.
- **⚠ Insert screws with the head to the bellows. Otherwise, ensure that the screw protrusion is short enough that damage to the flange by the screw bolts is ruled out under pressure stress and expansion absorption.**
- Apply the required tightening torque (20 Nm for screw size M8) for the flange screw connection crosswise with a torque spanner.

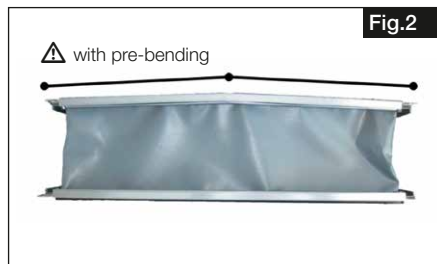

Installation AIR1-VS 85/41, 105/41, 120/41, 147/51, 160/71:

⚠ These types have a pre-mounted flange on one side. This serves as a seal for the ventilation unit. Install this side in the direction of the AIR1 ventilation unit!

- The flange seals directly against the ventilation unit and the sealing lip of the bellows seals directly against the duct.
- Insert and hand-tighten fixing screws.
- Screw the provided plastic brackets in the intermediate hole on the ventilation unit to tighten the flange against the ventilation unit (see Fig. 3)

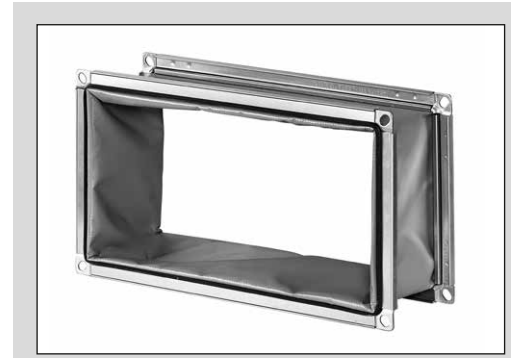

- **⚠ Insert screws with the head to the bellows. Otherwise, ensure that the screw protrusion is short enough that damage to the flange by the screw bolts is ruled out under pressure stress and expansion absorption.**

- Apply the required tightening torque (20 Nm for screw size M8) for the flange screw connection crosswise with a torque spanner.

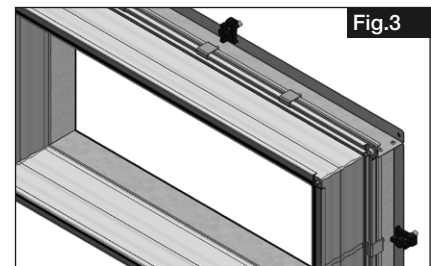

3.0 Maintenance

- Clean the flexible connector with soapy water and then with clear water. Do not use sharp-edged objects, wire brushes or sandpaper.
- In the context of a fan check, the connecting pieces must be visually inspected.
Check for:
 - External damage to the bellows or flange such as hairline cracks, abrasion points, holes, embrittlement or extreme kinks.
 - inadmissible movements, displacement and installation length.
 - Corrosion and wear to the entire component.
 - Tight fit of the screw connection

General information:

- Do not paint rectangular flexible connector! Solvents damage the surface. Thus, long-lasting functioning is jeopardised
- In case of welding and cutting work, cover the fabric bellows and protect against heat. The anode and cathode of the E-welding connection must always be on the same section of ducting and must not be separated by a flexible connector.

4.0 Type overview / Dimensions

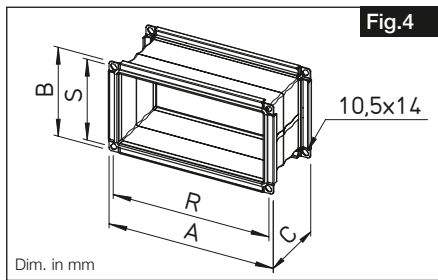

Ref. no.	Item description	fits ventilation unit	Profile	Outside A + B	Depth C	Hole dim. R + S	No. of metal brackets	No. of plastic brackets	Pre-bending	Incl. flange
07400	AIR1-VS 30/15	AIR1 XC 500	20	343 x 193	max.145	320 x 170	-	-	No	No
07403	AIR1-VS 40/20	AIR1 XC 700	20	443 x 243	max.145	420 x 220	-	-	No	No
40740	AIR1-VS 50/20	AIR1 XC 1000	20	543 x 243	max. 145	520 x 220	-	-	No	No
07404	AIR1-VS 50/25	AIR1 XC 1400	20	543 x 293	max.145	520 x 270	-	-	Yes	No
07407	AIR1-VS 50/30	AIR1 XC 2200, AIR1 XVP 2500	20	543 x 343	max.145	520 x 320	-	-	Yes	No
07408	AIR1-VS 70/40	AIR1 XC 3200, AIR1 XVP 3500	20	743 x 443	max.145	720 x 420	2	-	No	No
04371	AIR1-VS 31/21	AIR1 XH 1000	20	363 x 258	max.145	343.3 x 238.3	-	-	Yes	No
04372	AIR1-VS 35/31	AIR1 XH 1500, RH 1500	20	398 x 358	max.145	378.3 x 338.3	-	-	Yes	No
04373	AIR1-VS 47/31	AIR1 XH 2500, RH 2000	20	518 x 358	max.145	498.3 x 338.3	-	-	Yes	No
04374	AIR1-VS 58/41	AIR1 XH 3500, XH 4500, RH 3000	20	628 x 458	max.145	608.3 x 438.3	-	-	Yes	No
04375	AIR1-VS 85/41	AIR1 XH 5500, RH 5000, RH 6000	20	905 x 466	max.220	883.3 x 438.3	-	2	No	Yes
04376	AIR1-VS 105/41	AIR1 XH 7000, RH 8000	20	1105 x 466	max.220	1083.3 x 438.3	-	4	No	Yes
04377	AIR1-VS 120/41	AIR1 XH 8500, RH 9500	20	1250 x 466	max.220	1228.3 x 438.3	-	4	No	Yes
04378	AIR1-VS 147/51	AIR1 RH 12000	20	1525 x 566	max.220	1503.3 x 538.3	-	6	No	Yes
04379	AIR1-VS 160/71	AIR1 RH 15000	20	1650 x 766	max.220	1628.3 x 738.3	-	8	No	Yes

Service / Information

D HELIOS Ventilatoren GmbH + Co KG · Lupfenstraße 8 · 78056 VS-Schwenningen

A HELIOS Ventilatoren · Postfach 854 · Siemensstraße 15 · 6023 Innsbruck

F HELIOS Ventilateurs · Le Carré des Aviateurs · 157 av. Charles Floquet · 93155 Le Blanc Mesnil Cedex

CH HELIOS Ventilatoren AG · Tannstrasse 4 · 8112 Otelfingen

GB HELIOS Ventilation Systems Ltd. · 5 Crown Gate · Wyncolls Road · Severalls Industrial Park · Colchester · Essex · CO4 9HZ

NOTICE DE MONTAGE ET D'UTILISATION

1.0 Informations importantes

Il est important de bien lire et suivre l'ensemble des consignes suivantes pour le bon fonctionnement de l'appareil et pour la sécurité des utilisateurs.

1.1 Demandes de garantie – Réserves du constructeur

Si les consignes indiquées dans cette notice ne sont pas correctement respectées, la garantie s'annule. Il en est de même pour toute implication de responsabilité du fabricant. L'utilisation d'accessoires non conseillés ou proposés par Helios n'est pas permise. Les dégâts causés par cette mauvaise utilisation ne sont pas couverts par la garantie.

1.2 Réglementations – Normes

Sous d'une réserve d'une installation et d'une utilisation appropriées, ces appareils sont conformes aux directives en vigueur le jour de leur fabrication.

1.3 Réception de la marchandise

Dès réception, vérifier l'état et la conformité du matériel commandé. En cas de dégâts, les signaler immédiatement en mentionnant le nom du transporteur. Attention, le non-respect de ces procédures peut entraîner le rejet de la réclamation.

1.4 Stockage

Pour un stockage de longue durée et pour éviter toute détérioration préjudiciable, il convient de se conformer aux instructions suivantes :

- stocker le raccord dans un endroit sec, exempt de poussière et à l'abri de la lumière directe du soleil.
- stocker le raccord à l'abri de la pluie, dans un endroit exempt de vibrations et de variations de températures excessives (10 °C à 20 °C). Les dommages dus à de mauvaises conditions de transport ou de stockage ou à une utilisation anormale sont décelables et ne sont pas couverts par la garantie.
- stocker le raccord en veillant à l'absence de tension, de déformation et de pli permanent.

1.5 Homologation

Plage de température admise : - 10 °C à + 80 °C.

1.6 Domaines d'utilisation

Les raccords AIR1-VS sont des manchettes souples destinés à être montés entre la centrale AIR1 et le réseau de gaines. Ils empêchent la transmission des vibrations et compensent la dilatation des conduits lors du réchauffement.

2.0 Montage

Outils requis : clé, mandrin de centrage.

IMPORTANT ! Ne pas utiliser d'outil tranchant !

⚠ Éviter impérativement d'endommager le tissu !

Avant le montage :

- Vérifier les espaces et dimensions de montage (voir le tableau « Aperçu des modèles / dimensions ») !
- Nettoyer les brides de la gaine et du ventilateur.
- Les brides de raccordement doivent être lisses, plates et sans bavure.
- Les trous des vis des brides de raccordement doivent être alignés.
- Contrôler l'absence de dommages du raccord.

Montage AIR1-VS 30/15, 40/20, 50/20, 70/40 :

- La lèvre d'étanchéité du raccord est directement raccordée à la centrale et à la bride de la gaine (voir fig. 1).
- Placer les vis de fixation et les serrer à la main.
- Fixer également le raccord AIR1-VS 70/40 à la centrale AIR1 avec les clips métalliques fournis, conformément à la fig. 1.

- **⚠ Placer les vis de manière à ce que leur tête soit contre le soufflet. Sinon, faire en sorte que la partie saillante de la vis soit suffisamment courte pour que les boulons de la bride n'occasionnent aucun dommage, y compris en cas de compression ou de compensation de la dilatation.**
- Procéder au serrage des vis de la bride en croix et selon le couple approprié (20 N m pour les vis M8) à l'aide d'une clé dynamométrique.



Montage AIR1-VS 50/25, 50/30, 31/21, 35/31, 47/31, 58/41 :

⚠ Ces modèles comportent une courbure sur l'un des côtés. Celle-ci assure l'étanchéité avec la centrale. Monter ce côté en direction de la centrale AIR1 (voir fig. 2) !

- La lèvre d'étanchéité du raccord est directement raccordée à la centrale et à la bride de la gaine (voir fig. 2).
- Placer les vis de fixation et les serrer à la main.
- **⚠ Placer les vis de manière à ce que leur tête soit contre le soufflet. Sinon, faire en sorte que la partie saillante de la vis soit suffisamment courte pour que les boulons de la bride n'occasionnent aucun dommage, y compris en cas de compression ou de compensation de la dilatation.**
- Procéder au serrage des vis de la bride en croix et selon le couple approprié (20 N m pour les vis M8) à l'aide d'une clé dynamométrique.

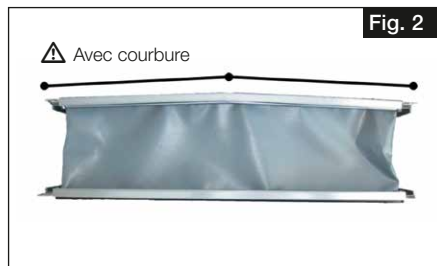

Montage AIR1-VS 85/41, 105/41, 120/41, 147/51, 160/71 :

⚠ Une bride est intégrée sur l'un des côtés de ces modèles. Celle-ci assure l'étanchéité avec la centrale. Monter ce côté en direction de la centrale AIR1 !

- La bride est directement raccordée à la centrale et la lèvre d'étanchéité du soufflet est directement raccordée à la gaine.
- Placer les vis de fixation et les serrer à la main.
- Visser les clips en plastique fournis dans le perçage intermédiaire de la centrale pour tendre la bride contre la centrale (voir fig. 3)



- **⚠ Placer les vis de manière à ce que leur tête soit contre le soufflet. Sinon, faire en sorte que la partie saillante de la vis soit suffisamment courte pour que les boulons de la bride n'occasionnent aucun dommage, y compris en cas de compression ou de compensation de la dilatation.**
- Procéder au serrage des vis de la bride en croix et selon le couple approprié (20 N m pour les vis M8) à l'aide d'une clé dynamométrique.

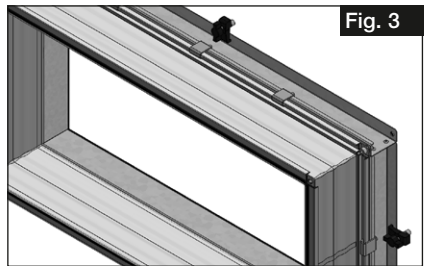

3.0 Maintenance

- Nettoyer le raccord avec de l'eau savonneuse puis le rincer à l'eau claire. Ne pas utiliser d'objets tranchants, de brosses métalliques ou de papier abrasif.
- Lors du contrôle de la centrale, inspecter visuellement les raccords.
- Contrôler :**
 - l'absence de dommages externes sur le soufflet et la bride tels que des fissures, des zones d'abrasion, des trous, une friabilité ou des plis externes.
 - l'absence de mouvements, décalages et longueurs de montage non admissibles.
 - l'absence de corrosion et d'usure sur l'ensemble de la pièce.
 - le serrage correct des vis

Remarques générales :

- Ne pas peindre le raccord ! Les solvants altèrent la surface. Cela compromet la durabilité du fonctionnement.
- Lors de travaux de soudage et de découpe, couvrir le soufflet en tissu et le protéger de la chaleur. Lors du soudage à l'arc à l'électrode, l'anode et la cathode doivent toujours se trouver sur la même section de conduit et ne doivent pas être séparées par un raccord.

4.0 Aperçu des modèles / dimensions

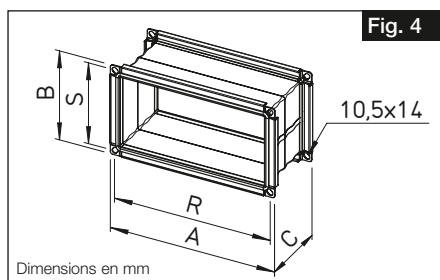

Réf.	Désignation	Compatible avec la centrale	Profil	extérieur A + B	Profondeur C	Dimensions des perçages R + S	Nombre de clips métalliques	Nombre de clips en plastique	Courbure	Avec bride
07400	AIR1-VS 30/15	AIR1 XC 500	20	343 x 193	max.145	320 x 170	-	-	non	non
07403	AIR1-VS 40/20	AIR1 XC 700	20	443 x 243	max.145	420 x 220	-	-	non	non
40740	AIR1-VS 50/20	AIR1 XC 1000	20	543 x 243	max. 145	520 x 220	-	-	non	non
07404	AIR1-VS 50/25	AIR1 XC 1400	20	543 x 293	max.145	520 x 270	-	-	oui	non
07407	AIR1-VS 50/30	AIR1 XC 2200, AIR1 XVP 2500	20	543 x 343	max.145	520 x 320	-	-	oui	non
07408	AIR1-VS 70/40	AIR1 XC 3200, AIR1 XVP 3500	20	743 x 443	max.145	720 x 420	2	-	non	non
04371	AIR1-VS 31/21	AIR1 XH 1000	20	363 x 258	max.145	343,3 x 238,3	-	-	oui	non
04372	AIR1-VS 35/31	AIR1 XH 1500, RH 1500	20	398 x 358	max.145	378,3 x 338,3	-	-	oui	non
04373	AIR1-VS 47/31	AIR1 XH 2500, RH 2000	20	518 x 358	max.145	498,3 x 338,3	-	-	oui	non
04374	AIR1-VS 58/41	AIR1 XH 3500, XH 4500, 3000	20	628 x 458	max.145	608,3 x 438,3	-	-	oui	non
04375	AIR1-VS 85/41	AIR1 XH 5500, RH 5000, 6000	20	905 x 466	max.220	883,3 x 438,3	-	2	non	oui
04376	AIR1-VS 105/41	AIR1 XH 7000, RH 8000	20	1105 x 466	max.220	1083,3 x 438,3	-	4	non	oui
04377	AIR1-VS 120/41	AIR1 XH 8500, RH 9500	20	1250 x 466	max.220	1228,3 x 438,3	-	4	non	oui
04378	AIR1-VS 147/51	AIR1 RH 12000	20	1525 x 566	max.220	1503,3 x 538,3	-	6	non	oui
04379	AIR1-VS 160/71	AIR1 RH 15000	20	1650 x 766	max.220	1628,3 x 738,3	-	8	non	oui

Service / Information

D HELIOS Ventilatoren GmbH + Co KG · Lupfenstraße 8 · 78056 VS-Schwenningen

A HELIOS Ventilatoren · Postfach 854 · Siemensstraße 15 · 6023 Innsbruck

F HELIOS Ventilateurs · Le Carré des Aviateurs · 157 av. Charles Floquet · 93155 Le Blanc-Mesnil Cedex

CH HELIOS Ventilatoren AG · Tannstrasse 4 · 8112 Otelfingen

GB HELIOS Ventilation Systems Ltd. · 5 Crown Gate · Wyncolls Road · Severalls Industrial Park · Colchester · Essex · CO4 9HZ