

Helios Ventilatoren

MONTAGE- UND BETRIEBSVORSCHRIFT

NR. 86644 **D**

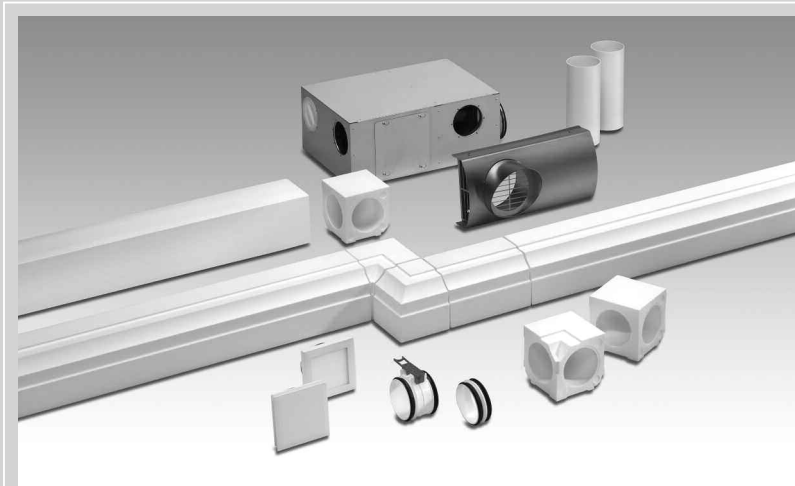

CE

Wohnraum-Sanierungslösung

RenoPipe

Das innovative Luftverteilsystem
für den sanierten Altbau.

renopipe

Helios 
frische Luft.

Inhaltsverzeichnis

KAPITEL 1. RENOPIPE SCHNELLÜBERSICHT	Seite 1
1.0 Übersicht der RenoPipe Systemkomponenten	Seite 1
KAPITEL 2. ALLGEMEINE HINWEISE	Seite 2
2.0 Wichtige Informationen	Seite 2
2.1 Warn- und Sicherheitshinweise	Seite 2
2.2 Garantieansprüche – Haftungsausschluss	Seite 2
2.3 Vorschriften – Richtlinien	Seite 2
2.4 Sendungsannahme	Seite 2
2.5 Einsatzbereich	Seite 2
2.6 Wirkungsweise	Seite 2
2.7 Leistungsdaten	Seite 2
2.8 Zubehör	Seite 2
KAPITEL 3. RENOPIPE MONTAGE	Seite 3
Pos.1 Geräteinstallation	Seite 3
Pos.2 Kombi-Verteilerkasten	Seite 3
Pos.3 Wanddurchbrüche	Seite 3
Außen- und Fortluft-Anschluss	Seite 3
Abluft-Anschluss Küche oder Bad	Seite 4
Wanddurchbruch Flur, Aufstellraum	Seite 4
Wanddurchbrüche Zulufräume	Seite 4
Pos.4 Kanalmontage	Seite 5
Erstes RenoPipe Kanalstück im Flur montieren	Seite 5
RenoPipe Kanalstück montieren	Seite 6
Kanalausschnitt für Befestigungsklammer RP-BK	Seite 6
Montage des RenoPipe Kanalstückes RP-K/RP-SK	Seite 7
RenoPipe T-Stück RP-T montieren	Seite 7
RenoPipe Innenwinkel RP-IW/RP-SIW montieren	Seite 7
Pos.5 Montage Wandhülse	Seite 8
RenoPipe Wandhülse RP-WH für Zulufräume montieren	Seite 8
RenoPipe Zuluftventile montieren	Seite 9
Wanddurchführung Abluft in den gegenüberliegenden Abluftraum	Seite 9
RenoPipe Abluftventile montieren	Seite 9
Pos.6 Montage Kombi-Verteilerkasten im Geräteaufstellraum	Seite 9
Wanddurchführung in den Aufstellraum	Seite 9
Montage Kombi-Verteilerkasten	Seite 9
Kanalmontage zum RenoPipe Kombi-Verteilerkasten	Seite 9
Pos.7 Gerätemontage im Aufstellraum	Seite 10
Lüftungsgerät montieren	Seite 10
Zu-/Abluftleitungen zwischen Kombi-Verteilerkasten und Gerät	Seite 10
Außenluftanschluss im Aufstellraum	Seite 10

So funktioniert RenoPipe.

Montageprinzip 1 – 2 – „Klick“ und fertig!

1	Befestigungsklammer fest-schrauben.
2	Langverbinder einsetzen.
3	RenoPipe-Kanal einklipsen.
Fertig!	

RenoPipe ist
– selbst im bewohnten Zustand –
ruckzuck installiert!

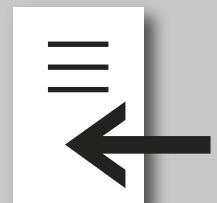

RenoPipe.

Montage – Schritt für Schritt

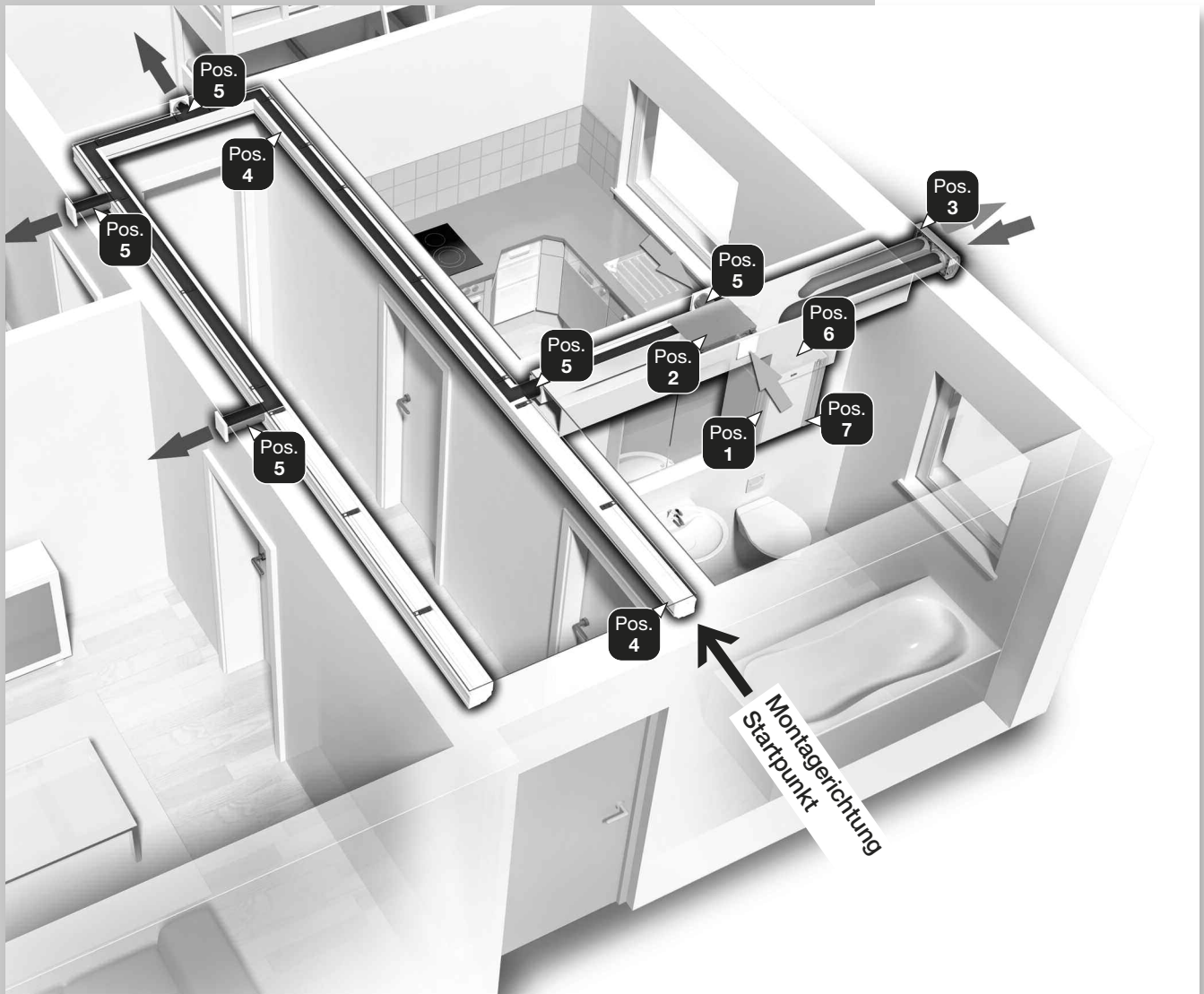

Typischer Gebäudegrundriss

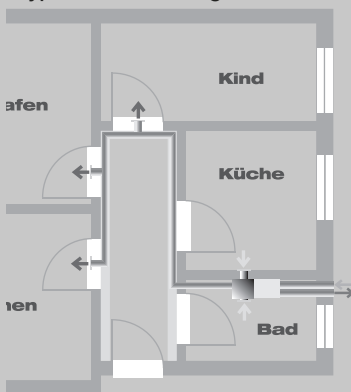

Das revolutionäre RenoPipe System ist für die meist im bewohnten Zustand zu realisierende energetische Sanierung des Wohnungsbestands konzipiert und erfüllt die damit ein-

hergehenden speziellen Anforderungen auf denkbar einfachste Weise. Da RenoPipe Luftführung und Verkleidung zugleich ist, wird eine schnelle, einfache Verlegung ohne Nacharbeit im Trockenbau möglich. Die RenoPipe Formstücke werden einfach gemäß den baulichen Gegebenheiten individuell eingekürzt.

Die Befestigung erfolgt schnell und simpel aufputz an der Decke durch Einklicken des Langverbinders an den im Lieferumfang enthaltenen Befestigungsklammern. Freischnitte am Kanal egalisieren Unebenheiten an Decke und Wand, durch passgenaue Formteile erübrigen sich Gehungsschnitte. Längs-, Quer- und Höhenausgleich garantieren exakten Sitz.

KAPITEL 1

1.0 Übersicht der RenoPipe Systemkomponenten

RENOPIPE
SCHNELLÜBERSICHT

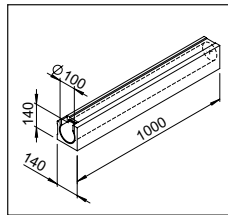

RP-K
RenoPipe Kanal

VPE = 4 St.
Best.-Nr. 3061

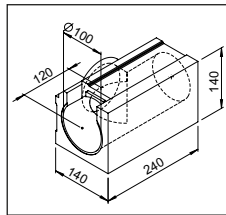

RP-T
RenoPipe T-Stück

VPE = 4 St.
Best.-Nr. 3062

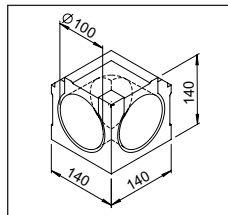

RP-IW
RenoPipe Innenwinkel

VPE = 2 St.
Best.-Nr. 3063

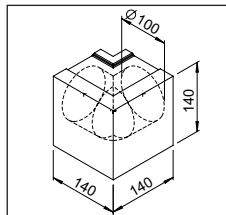

RP-AW
RenoPipe Außenwinkel

VPE = 2 St.
Best.-Nr. 3076

– Kunststoff-Verbinder

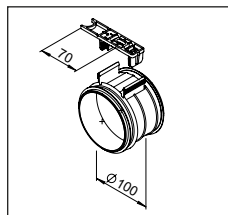

RP-LV
RenoPipe
Langverbinder
mit Lippendichtung
+ Befestigungsklammer

Best.-Nr. 3029

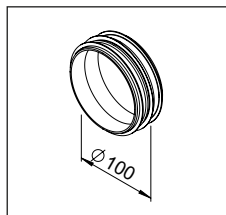

RP-KV
RenoPipe
Kurzverbinder
mit Lippendichtung

Best.-Nr. 3030

mit Stuckprofil

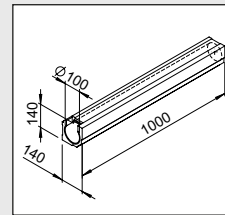

RP-SK
RenoPipe Kanal
mit Stuckprofil

VPE = 4 St.
Best.-Nr. 3065

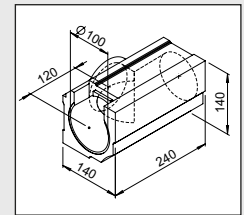

RP-ST
RenoPipe T-Stück
mit Stuckprofil

VPE = 4 St.
Best.-Nr. 3066

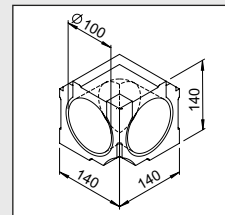

RP-SIW
RenoPipe Innenwinkel
mit Stuckprofil

VPE = 2 St.
Best.-Nr. 3067

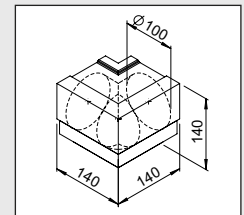

RP-SAW
RenoPipe Außenwinkel
mit Stuckprofil

VPE = 2 St.
Best.-Nr. 3068

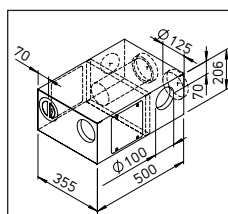

RP-KVK 3-100/125 R
Kombi-Verteilerkasten
Zuluft rechts

Best.-Nr. 3048

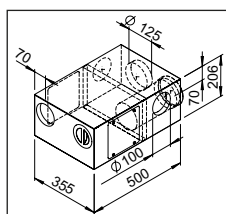

RP-KVK 3-100/125 L
Kombi-Verteilerkasten
Zuluft links

Best.-Nr. 3038

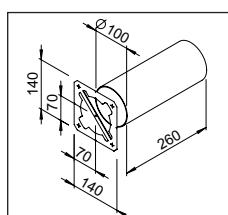

RP-WH
RenoPipe
Wandhülle
mit Bohrschablone

Best.-Nr. 3035

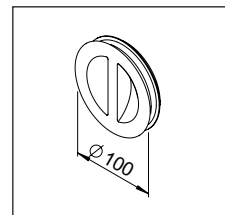

RP-RD
RenoPipe
End-/Revisionsdeckel
mit Lippendichtung

Best.-Nr. 3037

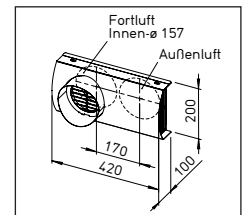

IP-FKB 125
Fassaden-Kombiblende
aus Edelstahl
für Außen- und
Fortluftführung

Best.-Nr. 2689

– Ein-/Auslässe

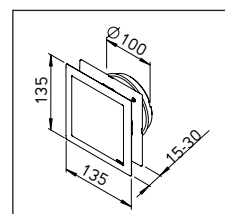

DLV 100
Design-Lüftungsventil
für Zu- und Abluftbetrieb

Best.-Nr. 3039

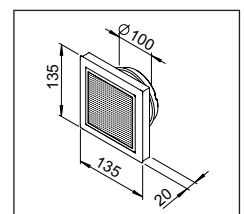

DLVZ 100
Design-Lüftungsventil
für Zuluft

Best.-Nr. 3040

ELF-DLV 100
Ersatz-Luftfilter

VE = 5 St.*

Best.-Nr. 3042

KAPITEL 2

ALLGEMEINE HINWEISE



2.0 Wichtige Informationen

Zur Sicherstellung einer einwandfreien Funktion und zur eigenen Sicherheit sind alle nachstehenden Vorschriften genau durchzulesen und zu beachten. Die MBV nach der Endmontage dem Betreiber (Mieter/Eigentümer) aushändigen.

2.1 Warn- und Sicherheitshinweise

Nebenstehendes Symbol ist ein sicherheitstechnischer Warnhinweis. Alle Sicherheitsvorschriften bzw. Symbole müssen unbedingt beachtet werden, damit jegliche Gefahrensituation vermieden wird.

2.2 Garantieansprüche – Haftungsausschluss

Wenn die vorhergehenden Ausführungen nicht beachtet werden, entfällt unsere Gewährleistung und Behandlung auf Kulanz. Gleiches gilt für Haftungsansprüche an den Hersteller.

Der Gebrauch von Zubehörteilen, die nicht von Helios empfohlen oder angeboten werden, ist nicht statthaft. Eventuell auftretende Schäden unterliegen nicht der Gewährleistung.

2.3 Vorschriften – Richtlinien

Bei ordnungsgemäßer Installation und bestimmungsgemäßem Betrieb entsprechen die Komponenten und das System den zum Zeitpunkt seiner Herstellung gültigen Vorschriften und CE-Richtlinien.

2.4 Sendungsannahme

Die Sendung sofort bei Anlieferung auf Beschädigungen und Typenrichtigkeit prüfen. Falls Schäden vorliegen umgehend Schadensmeldung unter Hinzuziehung des Transportunternehmens veranlassen.

Bei nicht fristgerechter Reklamation gehen evtl. Ansprüche verloren.

2.5 Einsatzbereich

Das RenoPipe Luftverteilsystem ist in erster Linie für den Gebäudebestand konzipiert und hilft Schwierigkeiten, die bei der energetischen Sanierung im Altbau auftreten, auf denkbar einfachste Weise zu lösen.

Die RenoPipe Kanalfarmteile sind Luftführung und Verkleidung zugleich. Dies erlaubt die schnelle, einfache Verlegung ohne Nacharbeit im Trockenbau. Die Komponenten aus hochverdichtetem EPS werden gemäß den baulichen Gegebenheiten individuell eingekürzt. Die Befestigung an der Decke erfolgt schnell und simpel durch Einklicken des Langverbinders an der Befestigungsklammer. Freischnitte am Kanal kompensieren Unebenheiten an Decke und Wand. Passgenaue Formteile vermeiden Gehrungsschnitte. Längs-, Quer- und Höhenausgleich ermöglichen einen absolut exakten Sitz.

2.6 Wirkungsweise

Verbrauchte, mit Feuchtigkeit, Schadstoffen und Gerüchen belastete Luft wird über die RenoPipe Luftauslässe direkt aus Küche und Badezimmer abgeführt. Der Wärmetauscher im KWL® Lüftungsgerät gewinnt die Wärme der Abluft mit einem Wirkungsgrad von bis zu 90 % zurück und überträgt sie an die einströmende, frische Außenluft. Beide Luftströme werden zunächst gefiltert und durchströmen anschließend den Tauscher in separaten Kanälen. Die entwärmte Abluft strömt über die Fassaden-Kombiblende aus Edelstahl ins Freie. Die Zuluft wird mit dem, speziell für die Sanierung entwickelten RenoPipe Luftverteilsystem zugfrei in die Wohn- und Schlafräume geführt.

2.7 Leistungsdaten

Zum Erreichen der vorgesehenen Leistung ist ein ordnungsgemäßer Einbau, korrekt ausgeführte Leitungsführung und ausreichende Zuluftversorgung sicherzustellen.

Bei Betrieb von raumluftabhängigen Feuerstellen im entlüfteten Raum, muss diesen bei allen Betriebsbedingungen ausreichend Verbrennungsluft, unabhängig von der Betriebsart der Lüftungsanlage, zugeführt werden (Rückfrage beim Schornsteinfeger).

Abweichende Ausführungen und ungünstige Einbau- und Betriebsbedingungen können zu einer Reduzierung der Förderleistung führen.

2.8 Zubehör

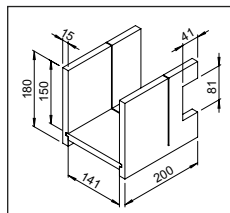

RP-SH
RenoPipe
Schneidehilfe

Best.Nr. 3036

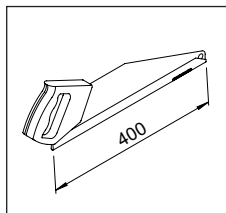

RP-FS
RenoPipe
Feinsäge

Best.Nr. 3044

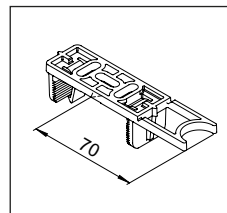

RP-BK
RenoPipe
Befestigungsklammer
5 St./Set

Best.Nr. 3031

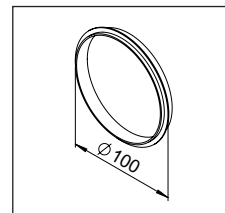

RP-LD
RenoPipe
Lippdichtung
10 St./Set

Best.Nr. 3033

HINWEIS:
Darauf achten, dass die Dichtlippe bei der Montage auf den Verbinder außen sitzt!

KAPITEL 3

RENOPIPE MONTAGE

Pos. 1

Geräteinstallation Position festlegen

Das KWL®-Komfort-Lüftungsgerät wird in der Regel in einem der Nutzräume (Küche oder Bad) an der Wand zum angrenzenden Nutzraum installiert. Dabei ist zu berücksichtigen, dass für den Anschluss der Außen- und Fortluftleitung an der Außenwand genügend Platz für die nebeneinander liegenden Leitungen vorhanden ist. Bei der Installation sind die Montagehinweise der Montage- und Betriebsvorschrift des KWL-Lüftungsgerätes zu beachten.

TIPP! Mindestdeckenabstand beachten! (siehe Pos.2)



Pos. 2

Kombi-Verteilerkasten Position festlegen

Die Position des Kombi-Verteilerkastens RP-KVK ist an die Anforderungen der Ablufführung des gegenüberliegenden Raumes und der Mindestabstände zum Lüftungsgerät festzulegen.

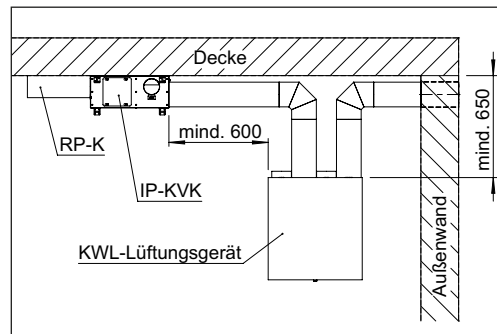

Pos. 3

Wanddurchbrüche für Außen- und Fortluft setzen

Außen- und Fortluft-Anschluss

1. Position anzeichnen

⚠ Maß: mind.x

- Wandgeräte: mind. 100 mm
- Deckengeräte: mind. 193 mm

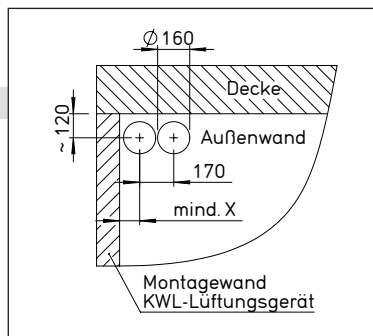

2. An der Außenwand die Kernlochbohrungen DN 160 mm für die Fassaden-Kombiblende IP-FKB 125 setzen (im Bild mit IsoPipe-Rohr). Außenluft wahlweise links, rechts oder unten.

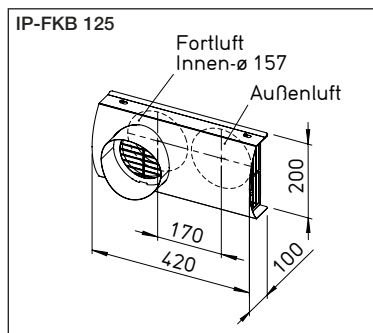

Abluft-Anschluss an Kombi-Verteilerkasten RP-KVK – Küche oder Bad

1. Mit Bohrschablone Bohrungskontur anzeichnen

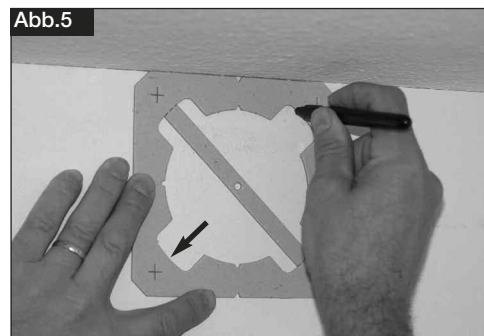

2. Kernlochbohrung DN 112 mm setzen

TIPP!

Beim Bohren die Tapete mit Baufolie abkleben, um Verschmutzungen an der Wand zu vermeiden!
Um ein Ausreißen der Wand zu verhindern, auf der Gegenseite die ankommende Bohröffnung mit einer Holztafel verspannen!



Wanddurchbruch Zuluft – Flur, Aufstellraum

1. Bohrmittelpunkt im Aufstellungsraum anzeichnen und mit 8 mm-Bohrer durchbohren
2. Auf der Flurseite die Bohrungskontur mit Schablone über den gebohrten Mittelpunkt anzeichnen

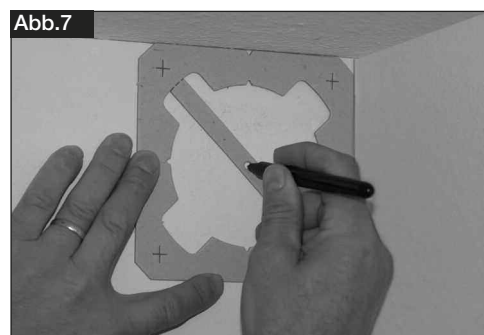

3. Kernlöcher von der Flurseite her bohren

TIPP!

Um ein Ausreißen der Wand zu verhindern, auf der Gegenseite die ankommende Bohröffnung mit einer Holztafel verspannen!



Wanddurchbrüche – Zulufräume

– Zuluftöffnung zentriert über dem Türsturz

1. Bohrungskontur mit Schablone anzeichnen
2. Kernlöcher von der Flurseite her bohren (Abb. 8)

TIPP!

Um ein Ausreißen der Wand zu verhindern, auf der Gegenseite die ankommende Bohröffnung mit einer Holztafel verspannen!



Pos.
4

Kanalmontage

Erstes RenoPipe Kanalstück im Flur montieren

1. Startpunkt ist das Flurende

TIPP!

Montagerichtung:
Bei der Klammerbefestigung an der Decke RenoPipe von rechts nach links montieren!
Bei der Klammerbefestigung an der Wand RenoPipe von links nach rechts montieren!

2. Bohrschablone an der Wand ansetzen und das Zentrum des Enddeckels RP-RD anzeichnen

3. Enddeckel RP-RD an die Wand schrauben

4. Erste Bohrung für Befestigungsklammer RP-BK anzeichnen
- Kanallänge x - 20 mm

TIPP!

Anschlag der Befestigungsklammer an der Wand ansetzen!

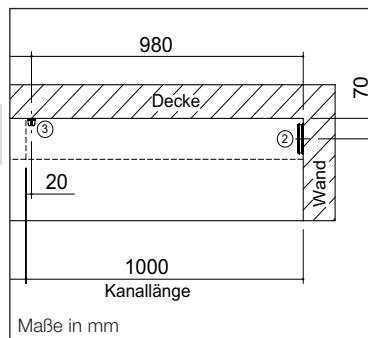

5. Befestigungsklammer RP-BK auf Anschlag an die Decke schrauben

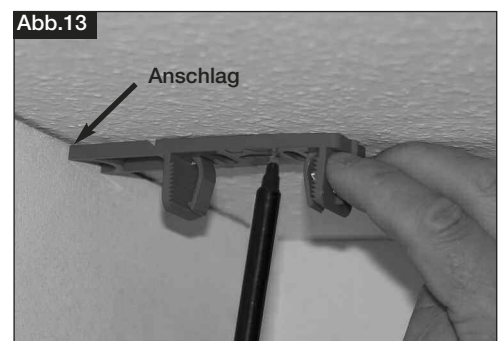
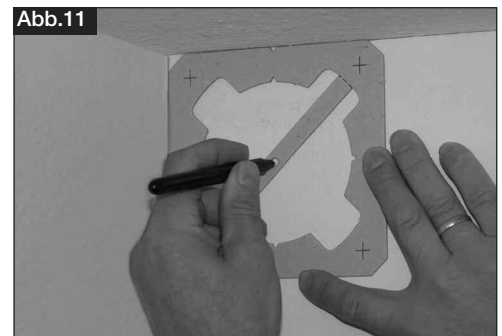
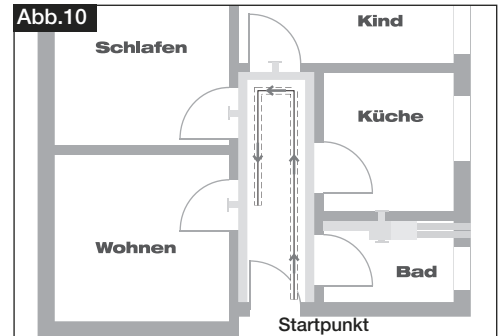

6. Langverbinder ① in Kanalstück RP-K/RP-SK einstecken, dabei auf Zentrierung am Kanalausschnitt achten ②

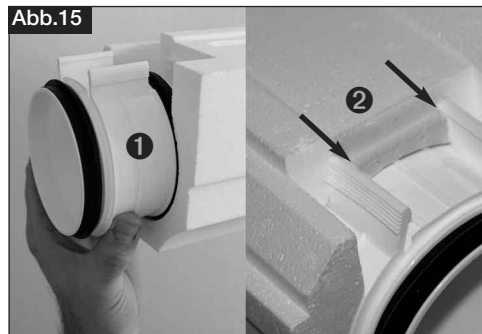

7. Kanalstück RP-K/RP-SK rechts auf Enddeckel stecken ①, und nach oben in Befestigungsklammer RP-BK einrasten ②

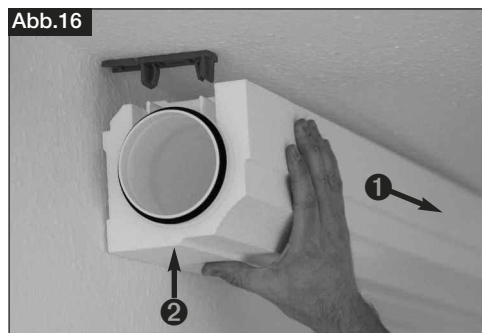

RenoPipe Kanalstück montieren

1. Länge des Kanalstücks ermitteln
 - a) bis zum T-Stück:
Wandhülse mit Kurzverbinder in T-Stück-Abgang montieren und in den Wanddurchbruch einstecken, fehlendes Kanalteilstück messen
 - b) bis zur Ecke:
Eckstück in die Ecke halten und fehlendes Stück messen

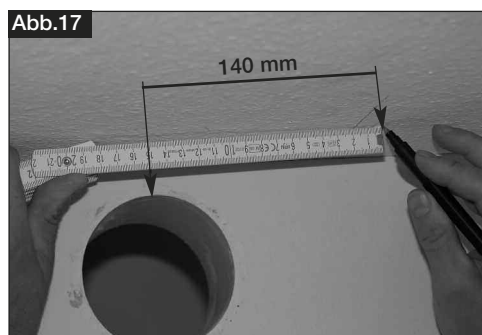
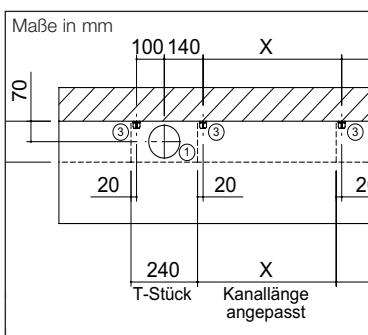

2. Länge Kanalstück anzeichnen, in Schneidhilfe RP-SH legen und mit Feinsäge RP-FS (Zubehör) ablängen

TIPPI! - Kanal auf der Seite ohne Ausschnitt ablängen.
- Sichtflächen nach oben und nach vorne. Dadurch wird das ausreißen der Sichtkanten minimiert!

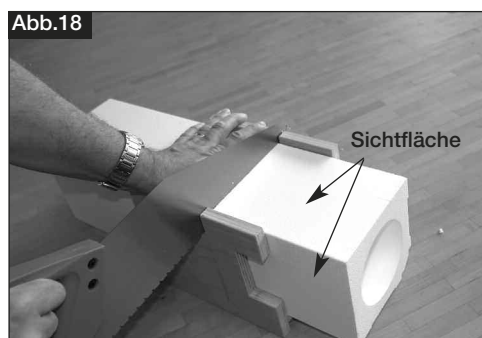

Kanalausschnitt für Befestigungsklammer RP-BK

1. Ausschnitt für Langverbinder RP-LV in Schneidhilfe aussägen

TIPPI! Reststücke können weiter verwendet werden. Die Ausschnitte für den Langverbinder mit Befestigungsklammer sind einfach herzustellen!



Montage des RenoPipe Kanalteilstück RP-K/RP-SK

1. Kanalteilstück auf den Verbinder des bereits montierten Kanalteilstücks stecken ❶,
- und nach oben in Befestigungsklammer RP-BK einrasten ❷

TIPPI!

Montagepunkte für die Befestigungsklammern RP-BK sind immer 20 mm vom Kanalteilstückende entfernt!

Abb.20

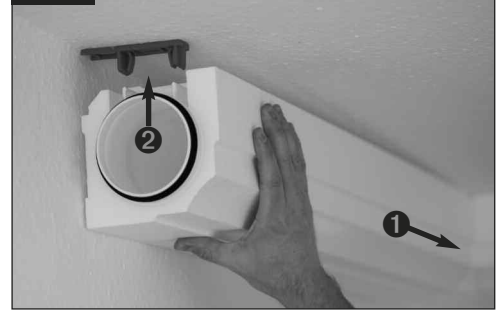

RenoPipe T-Stück RP-T montieren

1. Befestigungsklammer RP-BK links von der Kernlochbohrung montieren
2. Langverbinder RP-LV links in T-Stück RP-T einstecken (siehe Abb.15)



Abb.21



3. T-Stück RP-T auf Kanalteilstück stecken ❶
4. Mit Langverbinder RP-LV nach oben drücken und in Befestigungsklammer einrasten ❷

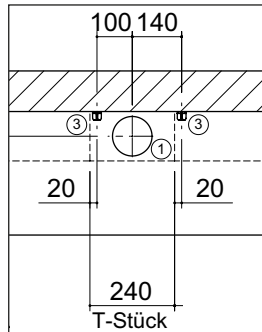

Abb.22



RenoPipe Innenwinkel RP-IW/RP-SIW montieren

1. Zur Montageerleichterung wird die Ecke zur Decke/Wand bauseits abgeschragt (Abb.24)
2. Innenwinkel auf den Langverbinder des Kanals aufstecken

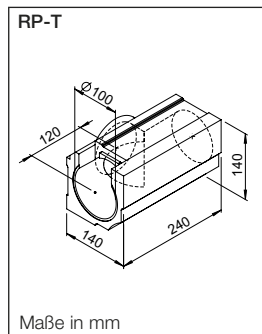
TIPPI!

Bei einer Innenecke kann auf eine Befestigungsklammer im Kanalteilstück verzichtet werden!



Abb.23



3. Komplett auf den Verbinder im montierten Kanal aufstecken
4. In die Ecke hochdrücken
5. Kurzverbinder RP-KV in Innenwinkel stecken

TIPPI!

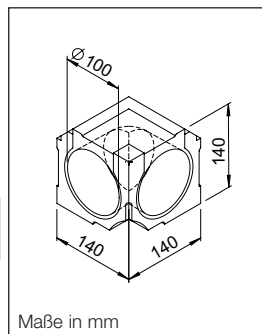
Innenecken werden am einfachsten gemeinsam mit dem Kanalteilstück zusammengesteckt montiert!
Bei Kanalabschnitten zwischen dem letzten Verbinder und einer Ecke unter 50 cm ist keine Befestigung des Kanalteilstücks erforderlich.

Abb.24

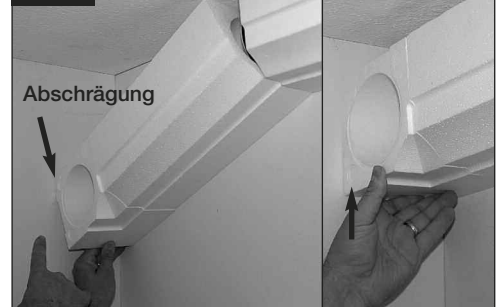

Montage Wandhülse
RenoPipe Wandhülse RP-WH für Zulufräume montieren

1. Wandhülse mit Kurzverbinder RP-KV von der Raumseite durch die Bohrung in den T-Stück-Abgang bzw. Winkel stecken
2. Wandbündig an der Hülse anzeichnen

3. Wandhülse RP-WH an der Markierung auf Wandstärke ablängen

4. Wandhülse RP-WH bündig in Kernloch stecken

5. Zur Zentrierung der Wandhülse, die Bohrschablone mit Kurzverbinder und Wandhülse in den Wanddurchbruch stecken

TIPP!

Bohrschablone mit Nagel an der Wand fixieren

6. Durch die Aussparungen der Bohrschablone den Ringspalt mit Montageschaum ausfüllen und aushärten lassen

Abb.25



Abb.26



Abb.27



Abb.28

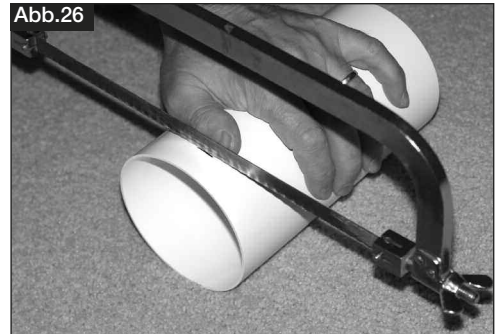

Abb.29



RenoPipe Zuluftventile montieren

1. Kurzverbinder mit Bohrschablone nach dem Aushärten des Montageschaums entfernen
2. Design-Lüftungsventil DLVZ 100, für Zuluft in Wandhülse einstecken

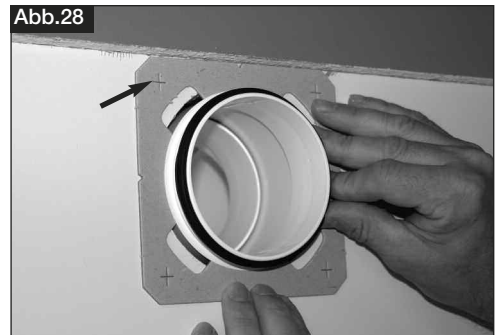
Abb.30

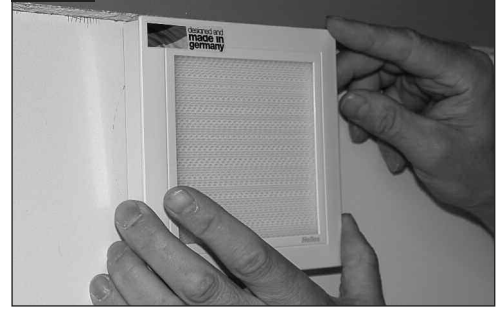

Wanddurchführung Abluft in den gegenüberliegenden Abluftraum

1. Zur Durchführung die Beschreibung im Pos. 3. „Wanddurchbrüche“ befolgen

RenoPipe Abluftventile montieren

1. Kurzverbinder mit Bohrschablone nach dem Aushärten des Montageschaums entfernen
2. Design-Lüftungsventil DLV 100 für Abluft in Wandhülse einstecken

Abb.31

Pos.
6

Montage Kombi-Verteilerkasten im Geräteaufstellraum

Montage Kombi-Verteilerkasten

1. Kombi-Verteilerkasten RP-KVK gemäß der festgelegten Position vor der Abluftbohrung für Bad/Küche festlegen
2. Löcher für die Befestigungswinkel anzeichnen und bohren
3. Kombi-Verteilerkasten lose an die Decke schrauben, jedoch nicht fest anziehen

Abb.32



Abb.33



Kanalmontage zum RenoPipe Kombi-Verteilerkasten

1. Bohrschablone bzw. Wandhülse entfernen und Kurzverbinder RP-KV einstecken

Abb.34



2. Bei Abstand Kombi-Verteilerkasten und Wand zum Flur > 1 m neue Befestigungsklammer montieren und Kanalstück montieren

Abb.35



3. Bei Abstand Kombi-Verteilerkasten und Wand zum Flur < 1 m RenoPipe-Kanal auf das Maß (x) zwischen Wand und Kombi-Verteilerkasten ablängen
 4. Kurzverbinder RP-KV in Zuluftstutzen des Kombi-Verteilerkastens stecken
 5. Angepasstes Kanalstück mit Kombi-Verteilerkasten auf den Kurzverbinder RP-LV stecken und zusammenschieben
 6. Befestigungsschrauben des Kombi-Verteilerkastens festziehen

Abb.36

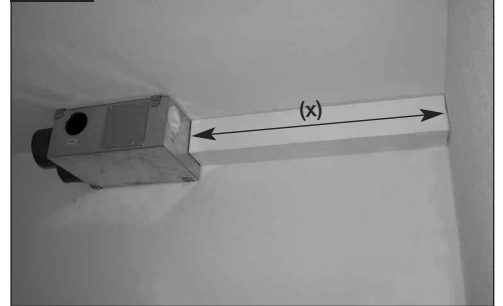
Pos.
7

Gerätemontage im Aufstellraum

Lüftungsgerät montieren

1. Lüftungsgerät gemäß Montageanleitung im Aufstellraum montieren

Abb.37

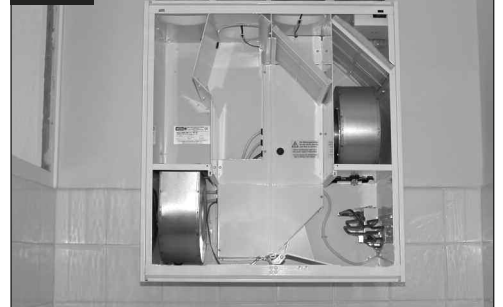

Zu-/Abluftleitungen zwischen Kombi-Verteilerkasten und Gerät

1. Schalldämpfer mit Verbindungsmuffen auf Kombi-Verteilerkasten aufstecken ①
 2. IsoPipe-Verrohrung zwischen Schalldämpfer und Gerätestutzen herstellen ②

Abb.38

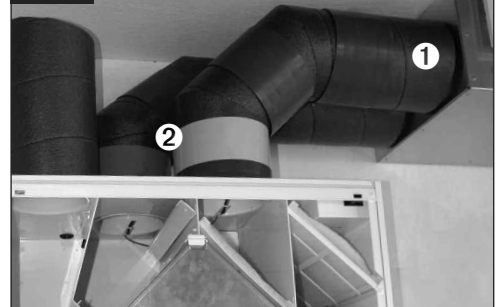

Außenluftanschluss im Aufstellraum

1. Montage der IsoPipe-Verrohrung zwischen den Außenwand-Anschlüssen und dem Lüftungsgerät

Abb.39





Als Referenz am Gerät griffbereit aufbewahren!

Druckschrift-Nr.

86644/09.12

www.heliosventilatoren.de

Service und Information

D HELIOS Ventilatoren GmbH & Co · Lupfenstraße 8 · 78056 VS-Schwenningen
CH HELIOS Ventilatoren AG · Steinackerstraße 36 · 8902 Urdorf / Zürich
A HELIOS Ventilatoren · Postfach 854 · Siemensstraße 15 · 6023 Innsbruck

F HELIOS Ventilateurs · Le Carré des Aviateurs · 157 av. Charles Floquet · 93155 Le Blanc Mesnil Cedex
GB HELIOS Ventilation Systems Ltd. · 5 Crown Gate · Wyncolls Road · Severalls Industrial Park · Colchester · Essex · CO4 9HZ