

Schaltschrank -  
Auswerteeinheit

Farbcode nach IEC 757  
RD-rt- rot-red  
YE-ge-gelb-yellow  
GN-gn-grün-green

z.B. JE-H(ST)H-E90 4x2x0,8 mm  
ggf. Verdrahtung  
mit Funktionserhalt 7

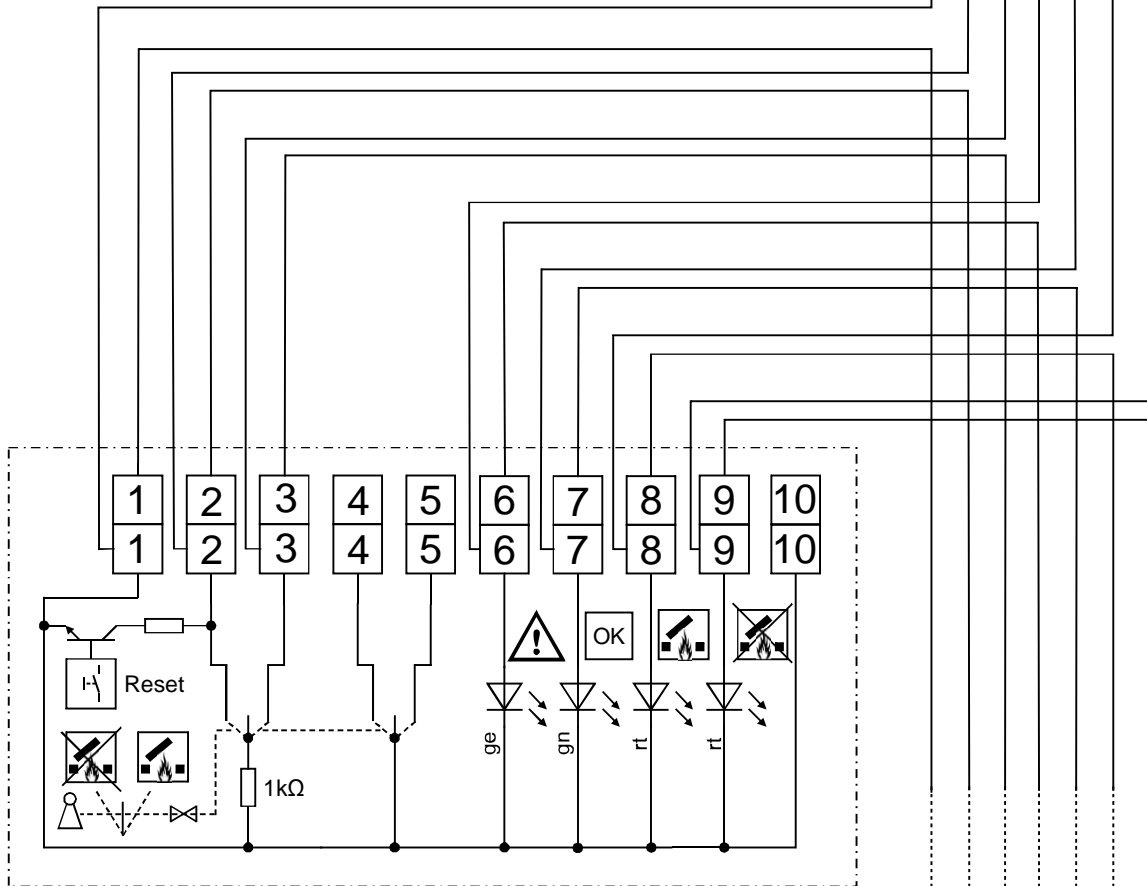

FWS 2  
Art.Nr. 8255

Aktives Endmodul/ Endwiderstand am letzten  
bzw. einzigen FWS in der Linie einsetzen,  
siehe Anleitung der Auswerteeinheit

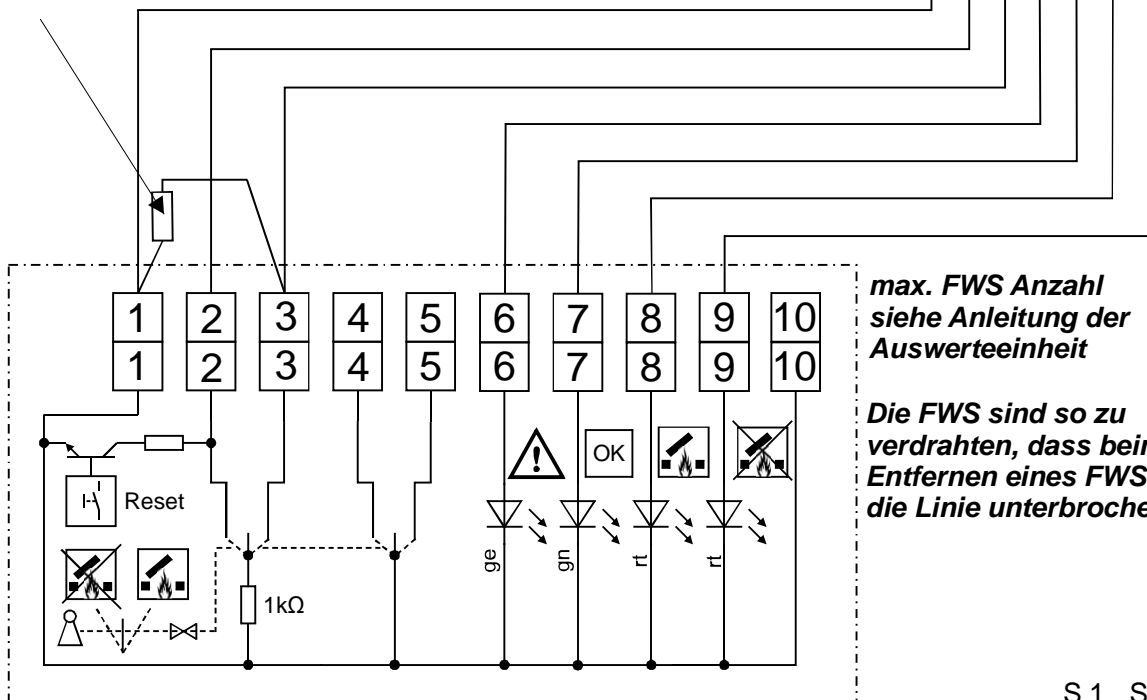

**max. FWS Anzahl**  
siehe Anleitung der  
Auswerteeinheit

**Die FWS sind so zu  
verdrahten, dass beim  
Entfernen eines FWS  
die Linie unterbrochen wird**

FWS 2  
Art.Nr. 8255

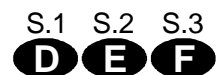

Switch cabinet -  
Evaluation unit

Farbcode nach IEC 757  
RD-rt- rot-red  
YE-ge-gelb-yellow  
GN-gn-grün-green

z.B. JE-H(ST)H-E90 4x2x0,8 mm 7  
if necessary, wiring  
with functional integrity

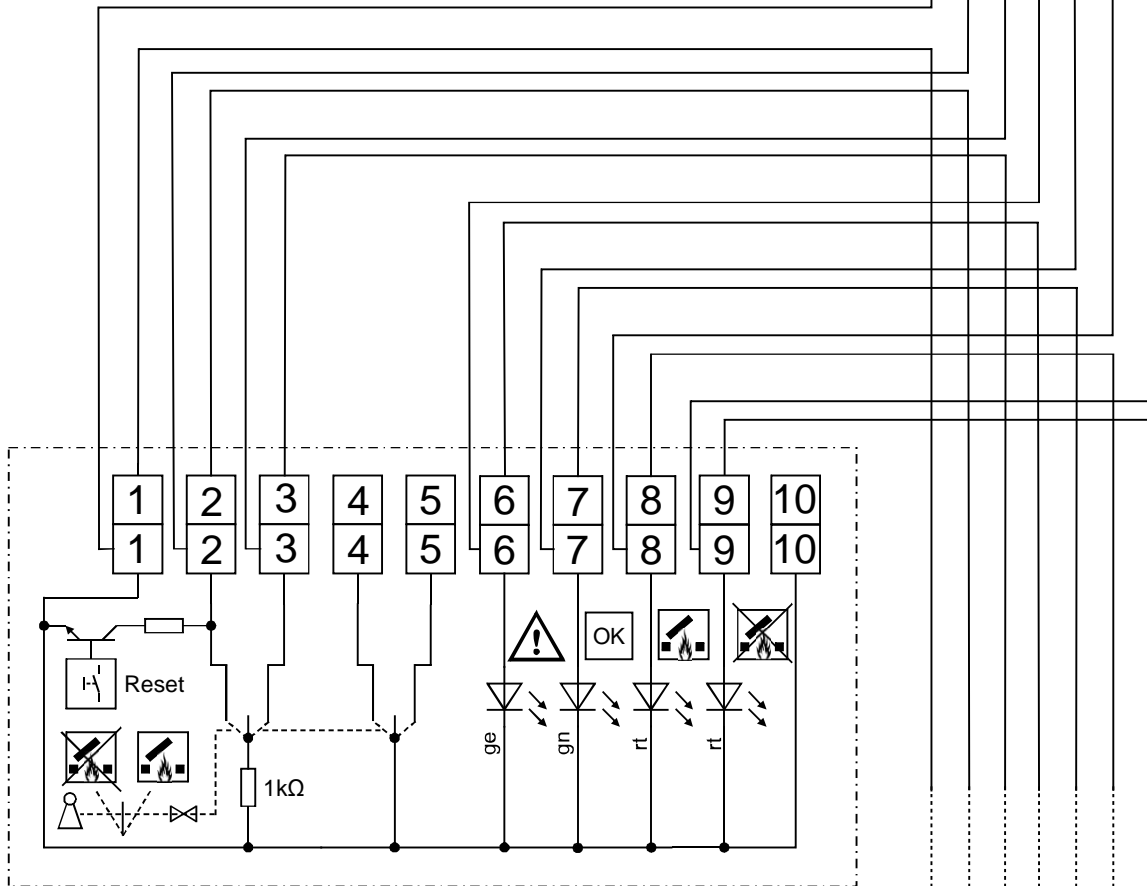

**FWS 2**  
Art.Nr. 8255

Insert active end modul / terminal resistor on  
the last or single FWS in the line , see the  
manual of the evaluation unit

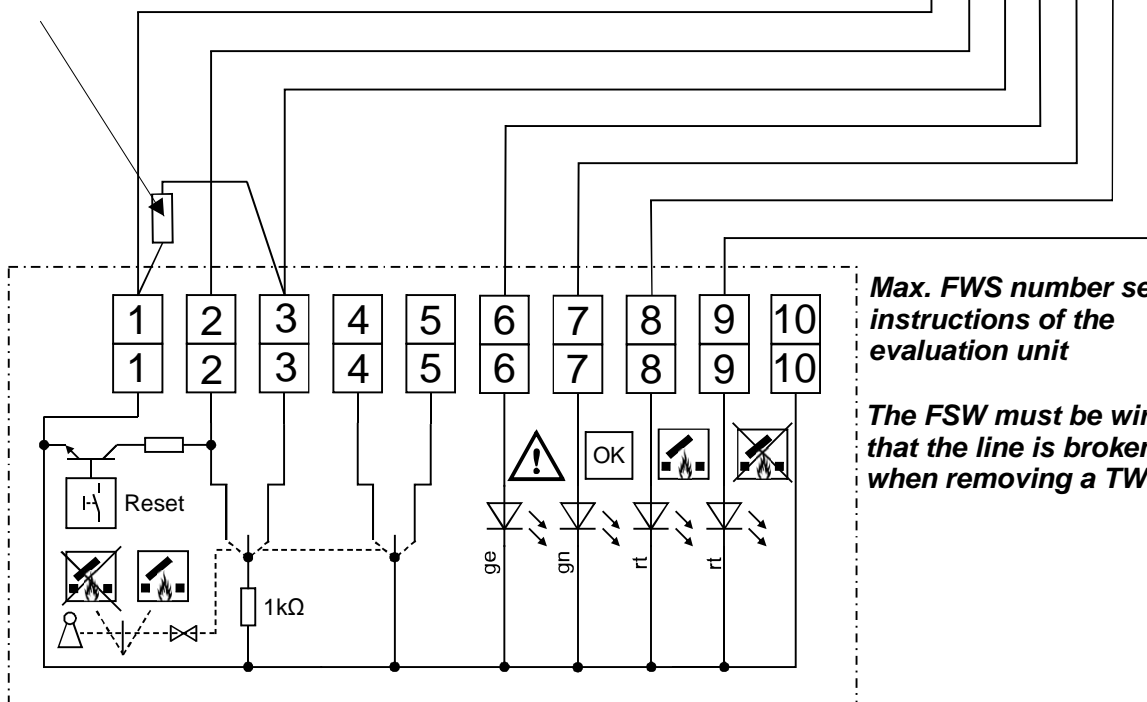

**Max. FWS number see  
instructions of the  
evaluation unit**

**The FSW must be wired so  
that the line is broken  
when removing a TWS**

**FWS 2**  
Art.Nr. 8255

Armoire de distribution -  
Unité d'évaluation

Farbcode nach IEC 757  
RD-rt- rot-red  
YE-ge-gelb-yellow  
GN-gn-grün-green

z.B. JE-H(St)H-E90 4x2x0,8 mm  
si nécessaire, câblage  
avec intégrité fonctionnelle

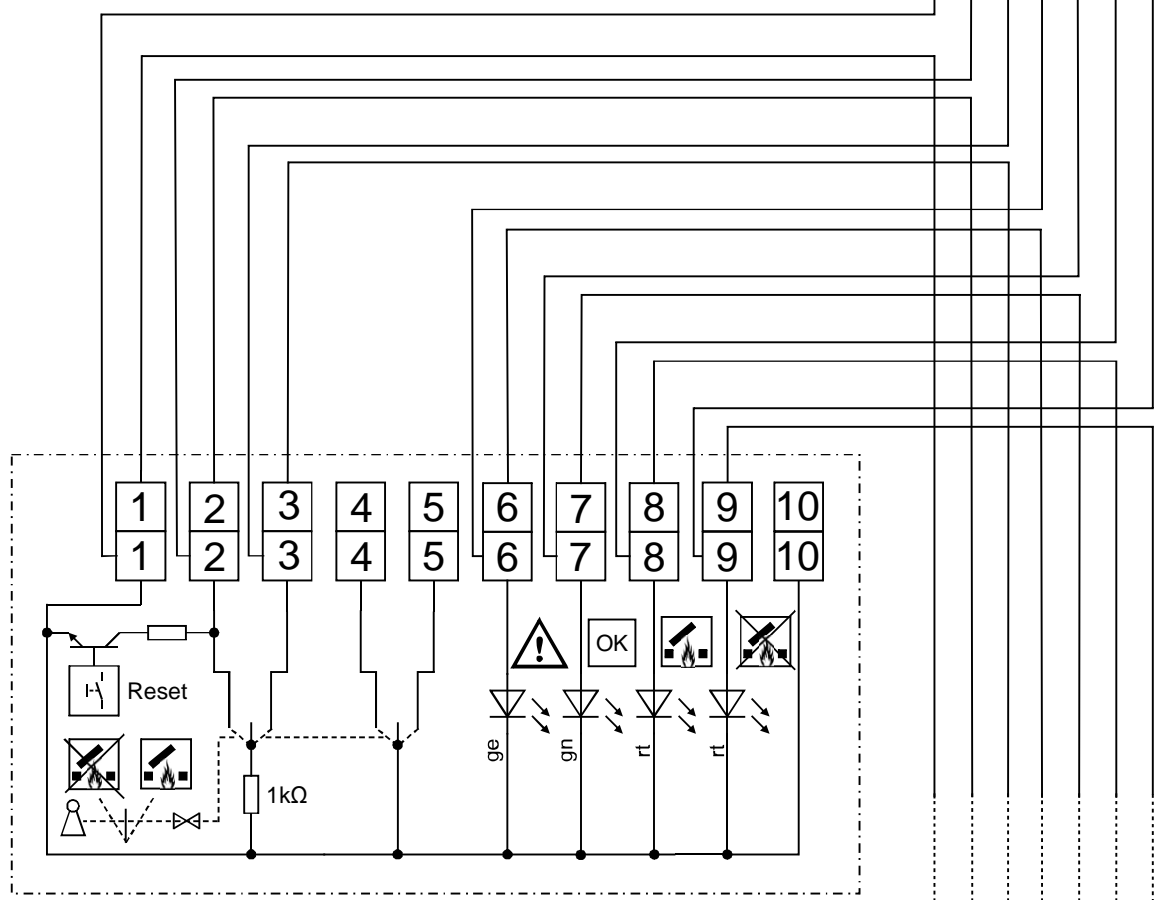

**FWS 2**  
Art.Nr. 8255

Insérez le module terminal actif / la résistance terminale  
sur le dernier ou le seul FWS de la ligne, voir le manuel  
de l'unité d'analyse

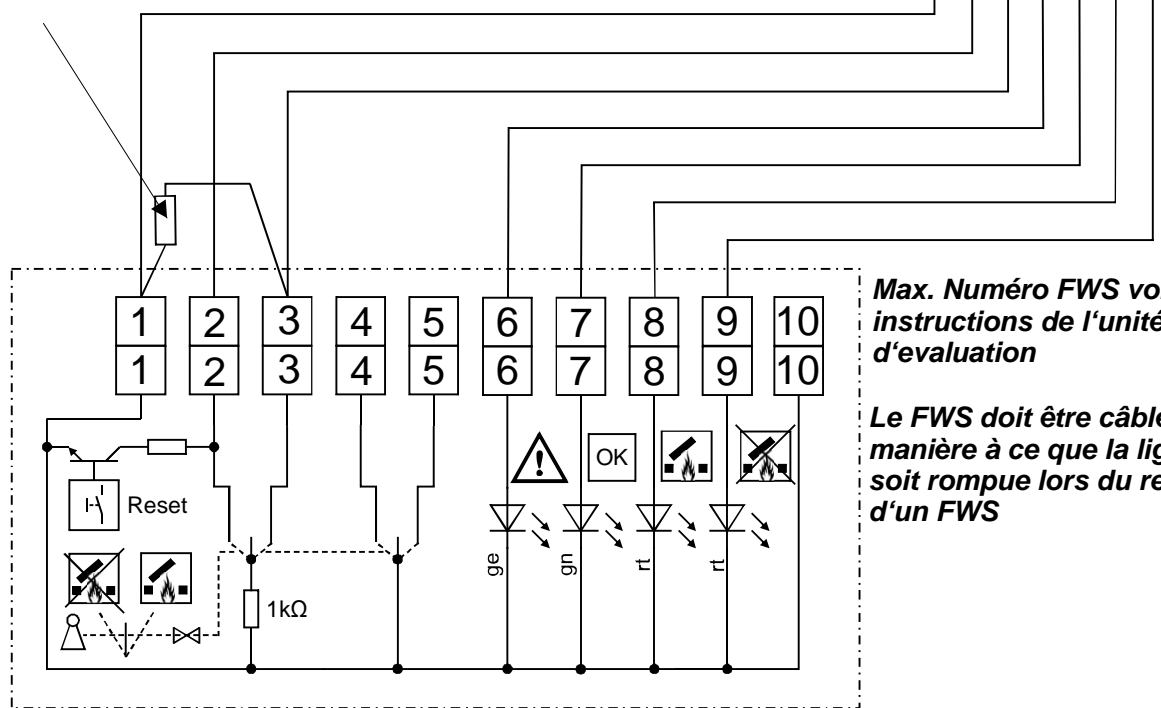

**Max. Numéro FWS voir  
instructions de l'unité  
d'évaluation**

**Le FWS doit être câblé de  
manière à ce que la ligne  
soit rompue lors du retrait  
d'un FWS**

**FWS 2**  
Art.Nr. 8255